

# 出云市 垃圾的 分类·处理方法 指南

保存版



令和 4 年 (2022) 4 月 1 日 ~

大好き☆出雲!  
IZUMO

服务窗口 电话咨询皆为日文对应。

※这份指南手册记载了关于一般性的垃圾处理方法的规则。

## 目次

出云市的垃圾处理概要	2~3
处理垃圾时的要求	4
令和 4 年 4 月 ~ 分类变更点	5
垃圾的分类 · 处理流程 · 资源去向	6
指定垃圾袋和收集券的种类 · 使用方法	7
可燃垃圾	8~9
破碎垃圾	10~11
填埋垃圾	11
空罐 · 空玻璃瓶	12
塑料瓶 · 电池等	13
荧光灯 · 一次性筷子 · 废食用油	14
废纸	15
回收站	16~17
大件垃圾	18~19
关于垃圾的补助制度	19
直接送往设施	20~23
家电回收再利用法 对象机器的处理	24
电脑的处理 · 非法丢弃	25
其他本市不予收集的垃圾 宠物的尸体 · 业务垃圾的处理	26
分类品目一览表 (按字母排序)	27~38
一般废弃物收集搬运业 许可业者一览表	39
垃圾分类助手 APP 「3R」	40

# 关于出云市的垃圾处理概要

欢迎来到出云！垃圾因居住场所不同，处理设施和能回收再利用的物品也不同，垃圾的分类和处理方法也因居住场所而异。在出云市遵守好出云市规则，让我们携起手共建美丽社区吧！

## 垃圾分6种扔弃

垃圾分类的理由在于，处理方法因垃圾而异，有些物品可回收再利用。分「可燃垃圾」「破碎垃圾」「填埋垃圾」「空罐」「空玻璃瓶」「塑料瓶」6种扔弃！各有专用袋，颜色各异。「空罐」「空玻璃瓶」「塑料瓶」属回收再利用。

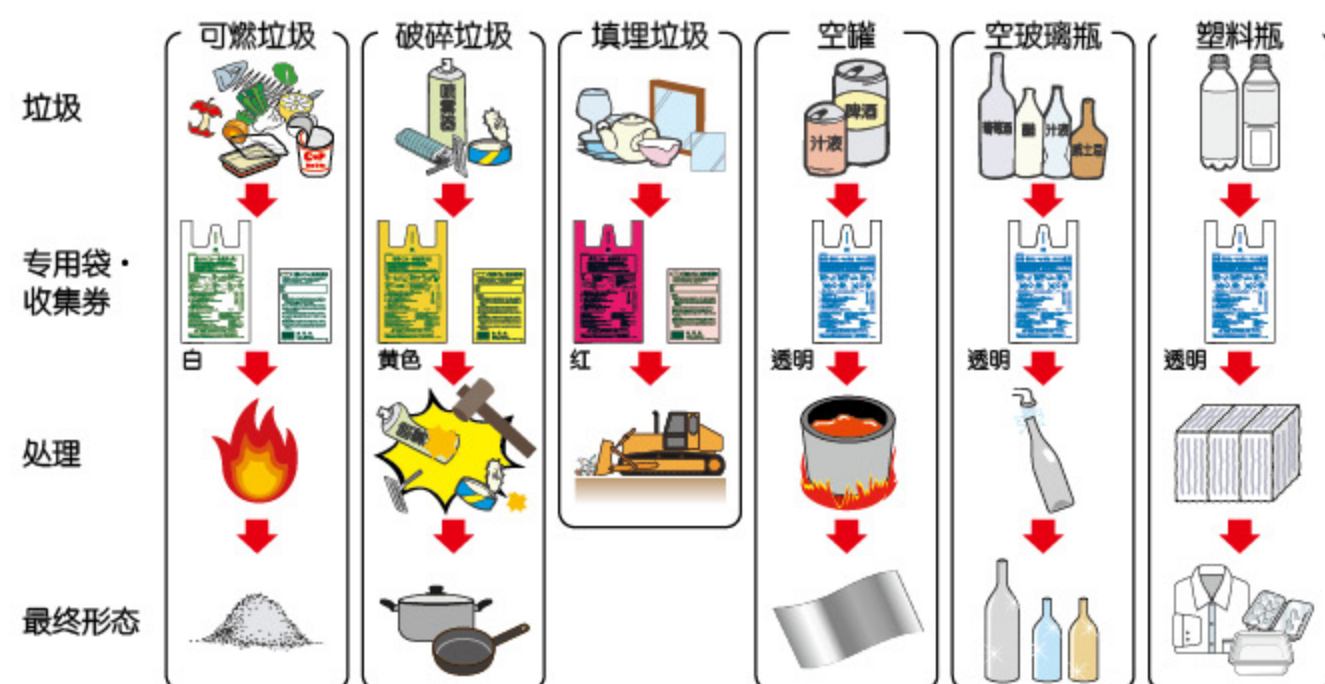

### 可燃垃圾

(8 ~ 9 页)

「可燃垃圾」为厨余垃圾、软塑料类、衣服、纸尿片、橡胶制品、枝条等。



### 破碎垃圾

(10 ~ 11 页)

「破碎垃圾」为金属类、小型家电、硬塑料、打火机、喷雾器罐等。



## 填埋垃圾

(11 页)

「填埋垃圾」为破碎的瓶子、化妆品和油瓶、玻璃类、陶瓷器类等。



## 饮料用空罐·空玻璃瓶·塑料瓶

(12 ~ 13 页)

请去掉瓶盖、标签。

塑料制标签和瓶盖请作为可燃垃圾(白袋)、金属制瓶盖请作为破碎垃圾(黄袋)扔弃。

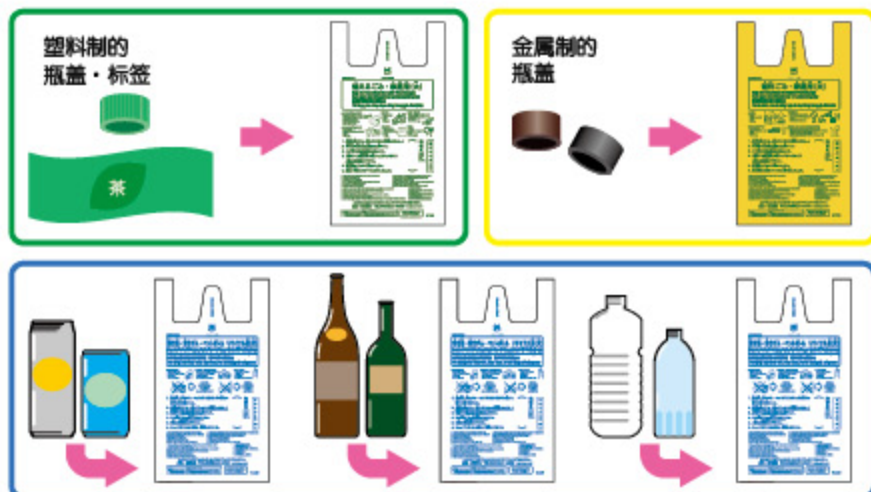

袋子都为相同的透明袋子,由于回收方法和收集日不同,罐、玻璃瓶、塑料瓶,请分开装入。

## 大件垃圾

超过 1m 的垃圾都为大件垃圾。扔弃大件垃圾需预约。  
扔弃方法请确认 18 · 19 页。



## 容易分错的垃圾

· 食用油的扔弃方法



· 洗发水容器的扔弃方法



· 纸巾的扔弃方法



## 处理垃圾时的要求

**仔细阅读下一页,请遵守规则扔弃垃圾!**

可燃垃圾一周 2 次,不可燃垃圾一个月 1 至 2 次收集。

收集日请确认各地区的「垃圾收集日历安排表」。

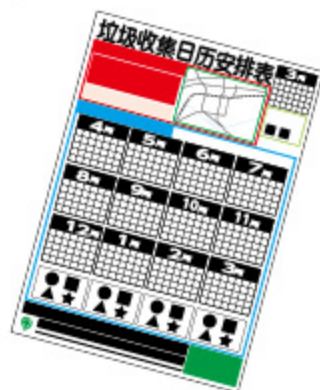

# 处理垃圾时的要求

## ①收集日早晨8点30分之前、



查看各地区的「垃圾收集日历安排表」确认收集日，请在收集日早晨8点30分之前扔弃。

※收集时间因交通情况和车辆的调配关系会有所变动。

请一定在早上8点30分之前扔弃。**没遵守规则而扔弃的垃圾不予收集。**

## ②正确分类、

请仔细阅读指南，正确分类。

※没正确分类的物品不予收集。



⚠可燃垃圾中如混入超过3cm的金属，会导致设施的设备出故障，维修耗资大。



废纸类和饮料罐·玻璃瓶·塑料瓶请回收再利用。

## ③在指定垃圾袋上写上名字、扎紧袋口、

在指定垃圾袋上写好名字，为防垃圾飞散将袋口扎紧后扔弃。

※没有写名字的·没有扎紧袋口的不予收集。

Q. 所谓「装入指定垃圾袋」是指什么？

A. 指定垃圾袋的提手部分左右两端扎紧！

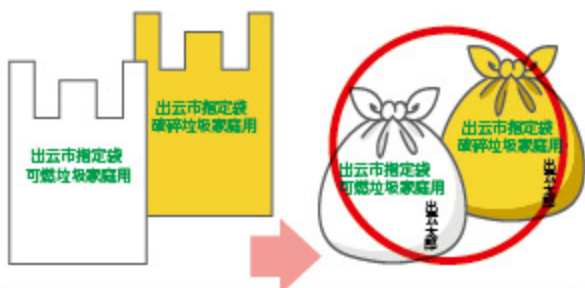

⚠ 这样的垃圾不予收集



- × 指定垃圾袋的提手部分左右两端没扎紧
- × 用粘带或绳子扎紧
- × 大幅度露在指定垃圾袋外面等

## ④放置在规定的集积场。

请放置在集积场。

※集积场由设置的町内会等管理。

不可擅自将垃圾扔弃到其他的集积场。

※1次最多扔4袋垃圾（含贴有收集券的垃圾）。

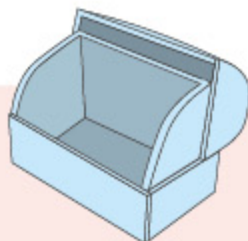

自令和4年4月1日起

# 变更部分垃圾分类・处理方法!

## 其1 部分填埋垃圾变更为可燃垃圾。

### 由填埋垃圾变更为可燃垃圾的物品

- ① 绒毯・地毯等铺垫物 (无需切断)
- ② 用完的一次性杯炉、干燥剂、保冷剂
- ③ 录像带・磁带



变更

今后作为可燃垃圾处理

出云市指定袋  
可燃垃圾家庭用

## 其2 变更部分垃圾处理方法。

① 可燃垃圾中的大块布料、绳子等长的物品，无需切断即可装入可燃垃圾袋丢弃。



- ② 可燃素材上附带的小金属类 (每个最长边 3 cm 以内)  
无需取下可直接装入可燃垃圾袋丢弃。  
※ 超过 3 cm 的金属取下后作为破碎垃圾丢弃。  
※ 即便是小物品只要是金属就属于破碎垃圾。





# 垃圾的分类·处理流程

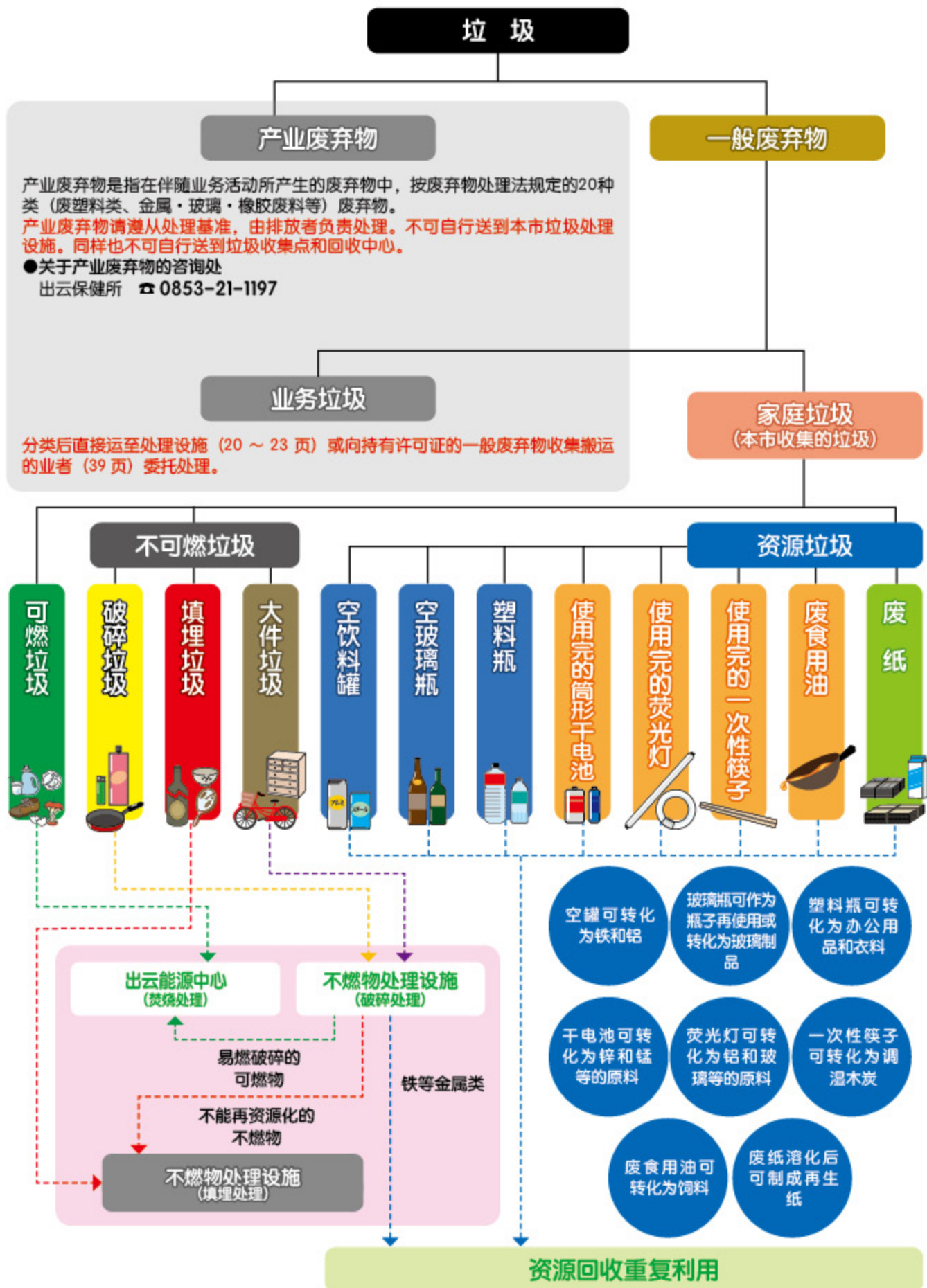



# 指定垃圾袋和收集券的种类·使用方法

垃圾装入本市指定的垃圾袋或是贴上收集券扔弃。(使用完的筒形干电池、水银体温计、使用完的荧光灯除外)

装入指定垃圾袋的垃圾和贴上收集券的垃圾合起来，**各种类1次最多能扔4袋。**

**分别写上名字后，为防止垃圾飞散，指定垃圾袋要扎紧好再扔弃。**

指定垃圾袋以及收集券在签订贩卖店合同的市内超市，家居生活馆，药妆店等有销售。

## 指定垃圾袋

指定垃圾袋有可燃垃圾、破碎垃圾、填埋垃圾、金属罐·玻璃瓶·塑料瓶(回收再利用)4种型号有大·小·特小(特小只限可燃垃圾)3种、容量和重量、价格如下。



型号	容量	重量	价格	
			可燃垃圾·破碎垃圾·填埋垃圾	金属罐·玻璃瓶·塑料瓶
大	40ℓ	10 kg 以内	1套10张 520 日元	1套10张 100 日元
小	20ℓ	6 kg 以内	1套10张 310 日元	1套10张 50 日元
特小 (只限可燃垃圾)	10ℓ	3 kg 以内	1套10张 150 日元	-

## 收集券

装不进指定垃圾袋的垃圾直接贴上收集券扔弃。

收集券有可燃垃圾、破碎垃圾、填埋垃圾、大件垃圾※四种类。

每种收集券能对应的垃圾大小、重量和价格如下。

※ **大件垃圾必须事先预约。**(申请方法参考 18 页)



种类	大小	重量	价格
填埋垃圾	最长边 1 m 以内并且长·宽·高三边合计在 2 m 以内	10 kg 以内	52 日元
破碎垃圾		20 kg 以内	
填埋垃圾		20 kg 以内	
大件垃圾	2 m X 1.2 m X 1 m 以内	50 kg 以内	1,047 日元



装有垃圾的纸板箱和肥料袋等不能贴上收集券扔弃。



## 可燃垃圾



「可燃垃圾」请装入「可燃垃圾」指定垃圾袋(白色)扔弃。

(1袋限制为大袋10kg、小袋6kg、特小袋子3kg)

合上使用收集券的垃圾,一次最多可扔4袋。

可燃垃圾袋



使用充电式电池的机器必须作为「破碎垃圾」扔弃。收集时,被压缩后会导致火灾



●厨余垃圾 请充分沥干水分后扔弃。



●纸尿裤  
请去除污物



●带子·绳索类

没必要截断。  
最长边超过3cm的金属取下后作为破碎垃圾处理。



●软质塑料类



●泡沫塑料

(掰成小块装入指定垃圾袋扔弃)

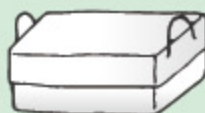

●不能回收再利用的布类

(破的、带有污渍的等)  
最长边超过3cm的金属取下后作为破碎垃圾处理。  
(拉链超过3cm也无需取下。)

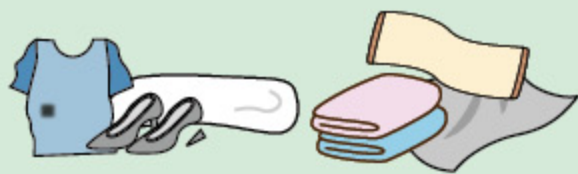
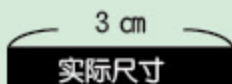

●皮革制品

最长边超过3cm的金属取下后作为破碎垃圾处理。金属没脱落的话,可直接作为「破碎垃圾」处理。



●蓝塑料布·窗帘

最长边超过3cm的金属取下后作为破碎垃圾处理。

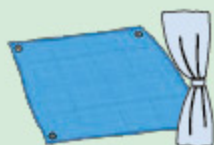
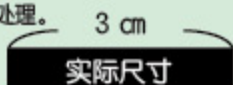

●橡胶制品



●球类

(高尔夫球、棒球、足球、排球等)  
金属球是破碎垃圾,树脂球是填埋垃圾



●修剪的枝条·落叶





●木屑 (直径 5cm 以内能装进袋子的大小程度)  
最长边超过 3cm 的金属去除并作为  
破碎垃圾扔弃。金属去除不掉的话直  
接作为「破碎垃圾」扔弃。

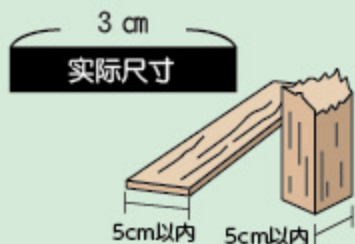

### 令和 4 年 4 月 起扔弃方法变更了

●被子·毛毯类

能装入袋子的物品请装入袋子扔弃。  
装不进袋子的物品根据大小，贴上可  
燃垃圾收集券或大件垃圾收集券扔弃。



### 令和 4 年 4 月 起分类方式更改了

●绒毯·地毯等铺垫物

无需截断。能装入袋子的物品请装入  
袋子扔弃。装不进袋子的物品根据大  
小，贴上可燃垃圾收集券或大件垃圾  
收集券扔弃。



### 令和 4 年 4 月 起分类方式更改了

●录像带·磁带 (含盒子)



●一次性暖贴

用完后扔弃



●干燥剂

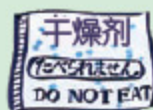

●保冷剂



●以下居家医疗废弃物  
(注射器以及注射针不可)

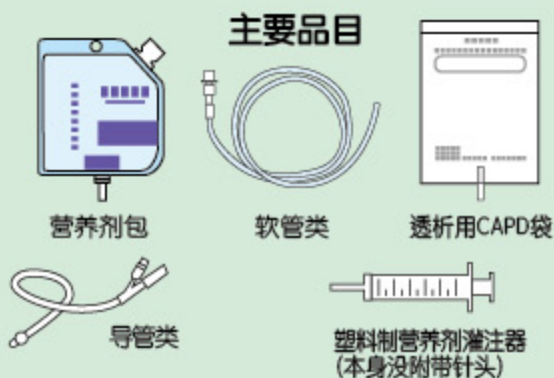

居家医疗废弃物中，注射器和注射针等锐利的物品不能作为可燃垃圾扔弃。请向接  
受提供的医疗机构、或药局·药店咨询。

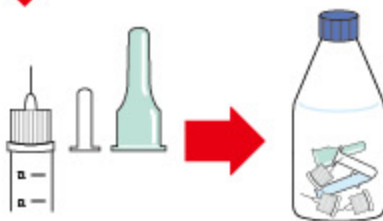

医疗机构·药局·药店

### 收集券的使用方法

装不进袋子的「可燃垃圾」请贴上可燃垃圾收集券扔弃。

垃圾 1 件需贴 1 张收集券。

能用收集券扔弃的垃圾、最长边在 1m 以内且长·宽·高 3 边  
合计 2m 以内，且重量在 10kg 以内的物品。

超出大小·重量的物品作为「大件垃圾」(18 ~ 19 页) 扔弃。



可燃垃圾收集券

●小树枝



树枝 1 根直径 5cm 以内、捆绑  
起来直径在 50cm 以内

●装不进袋子的被子·毛毯·席子

装得进袋子的物品请装入袋子扔弃。

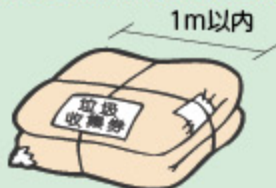

被褥·床单取下用袋子扔弃。  
1 条条捆好，1 件垃圾请贴 1 张收集券。

●装不进袋子的绒毯·地毯

装得进袋子的物品请装入袋子扔弃。



1 条条捆好，1 件垃圾请贴 1 张收集券。

## » 破碎垃圾

「破碎垃圾」请装入「破碎垃圾」的指定垃圾袋(黄色)扔弃。

(1袋限制为大10kg、小6kg)

加上使用收集券的垃圾, 1次最多可以扔弃4个。



破碎垃圾袋

### 金属类

伞布·塑料部分  
为可燃垃圾。



菜刀和小刀请包装好以免危险,  
再扔弃。

### 菜刀和小刀的刀刃包装



用纸和布等包好, 写上「刃物注意」  
等并装入指定垃圾袋。

### 打火机·喷雾



清空内部后扔弃。

残存气体是造成火灾的  
原因。喷雾罐不用钻孔。



### 硬塑料类

(含和金属等的复合品)



### 木制品

3 cm

实际尺寸

木块厚度·宽幅 5 ~ 20cm、或附带最长边超过 3cm 金属的物品, 而且能装进指定垃圾袋大小的物品。

木块厚度·宽幅 5cm 以内的物品 (含附带 3cm 以内金属的物品) 请作为可燃垃圾扔弃。

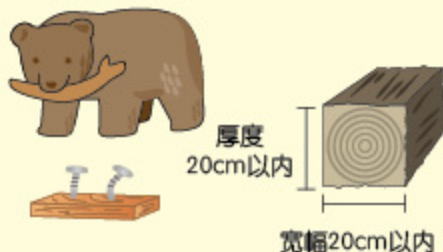

### 小型家电

电池类 (干电池·纽扣型电池·充电式电池) 取下来, 进行回收再利用处理。  
(请参照 13 页)



电软线请不要截断  
直接捆绑起来扔弃。



电视·冰箱·冰柜、洗衣机·衣物烘干机、空调属于家电回收再利用法对象品目, 本市不予收集。  
另外, 电脑也基于资源有效利用促进法, 本市不予收集。(各自处理方式请参照 24·25 页)

## 收集券的使用方法

装不进袋子的「破碎垃圾」请贴上破碎垃圾收集券抛弃。

**1件垃圾需用1张收集券。**

能用收集券抛弃的垃圾，最长边1m以内且长·宽·高3边合计在2m以内，而且重量在20kg以内的物品。

**超出大小·重量的物品作为「大件垃圾」**  
(18·19页) 抛弃。



长(m) + 宽(m) + 高(m) = 2m以内



破碎垃圾收集券



取下干电池，清除油



衣服整理箱  
请不要往里面塞垃圾。

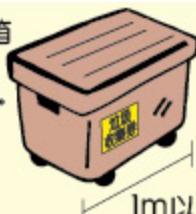

## » 填埋垃圾

「填埋垃圾」请装入「填埋垃圾」指定垃圾袋(红色)抛弃。

(1袋限制为大10kg、小6kg)

加上使用收集券的垃圾，1次最多可以抛弃4个。

填埋垃圾袋



### 破碎物品类刀刃

破碎物品请包装好。

- 破碎瓶子
- 无法去除内部污垢和气味的瓶子(油·化妆品等)
- 广口瓶(紫菜·梅酒等)
- 陶瓷器类
- 玻璃制品(杯子·玻璃器皿·咖啡机的玻璃部分·玻璃板等)
- 镜子
- 灯泡
- 剃刀·剃刀的刀刃(包装抛弃)



关于破碎瓶子·餐具类、剃刀·剃刀的刀刃包装



用纸或布包好、写上「ガラス注意」等并装入指定垃圾袋抛弃。

## 收集券的使用方法

装不进袋子的「填埋垃圾」请贴上破碎垃圾收集券抛弃。

**1件垃圾需用1张收集券。**

能用收集券抛弃的垃圾，最长边1m以内且长·宽·高3边合计在2m以内，而且重量在20kg以内的物品。

**超出大小·重量的物品作为「大件垃圾」**  
(18·19页) 抛弃。



长(m) + 宽(m) + 高(m) = 2m以内



填埋垃圾收集券

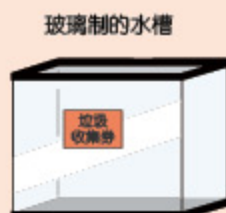

## » 饮料用空罐 (回收再利用)



回收再利用袋

「饮料用空罐」请装入「空罐·空玻璃瓶·塑料瓶回收再利用」的指定垃圾袋扔弃。(只限装空罐。)

1次最多可扔弃4袋。

另外，铝罐和钢罐可装入同一个袋子扔弃。



该标志为记号



空罐为回收再利用



空罐为回收再利用

罐头和奶粉罐、喷雾罐等...



破碎垃圾

## » 空玻璃瓶 (回收再利用)



回收再利用袋

「空玻璃瓶」请装入「空罐·空玻璃瓶·塑料瓶回收再利用」的指定垃圾袋扔弃。(只限装空玻璃瓶。)

1次最多可扔弃4袋。

另外，一升瓶·啤酒瓶·牛奶瓶等可以反复利用的多次使用瓶，请尽量返还给贩卖店。

### 回收的空玻璃瓶

- 调味料·食品(油、紫菜除外)瓶子
- 内服药瓶
- 饮料瓶



其他玻璃制品、破碎瓶子、广口瓶(紫菜·梅酒等)、无法去除内部污垢和气味的瓶子(油·化妆品等)...



填埋垃圾

塑料制瓶盖



可燃垃圾

金属制瓶盖



破碎垃圾

### 空玻璃瓶的扔弃方法

①去掉瓶盖和标签。

(去不掉的标签也可以留着)

标签属于可燃垃圾，  
瓶盖为塑料制→可燃垃圾、金属制→  
破碎垃圾。



②内部清洗干净。



## » 塑料瓶 (回收再利用)



回收再利用袋

「塑料瓶」装入「空罐·空玻璃瓶·塑料瓶回收再利用」的指定垃圾袋扔弃。

(只限装塑料瓶。)

1次最多可扔弃4袋。

### 回收的塑料瓶

● 饮料用·酒类用·调味料用 (油、气味强烈的除外) 塑料瓶



该标志为记号



PET

装油、气味强烈的 (沙司·烤肉佐料汁等)、非食品用 (洗涤剂) 容器...



可燃垃圾

### 塑料瓶的扔弃方法

① 取下瓶盖和标签。

瓶盖和标签作为可燃垃圾处理。



② 把内部清洗干净。



## » 使用完的筒形干电池等 (回收再利用)

### 使用完的筒形干电池·水银体温计

无指定袋。请装入透明或半透明袋，写上名字并在填埋垃圾相同的收集日扔弃。

(请不要装入填埋垃圾袋)



使用完的筒形干电池



水银体温计

### 纽扣电池

纽扣电池不作一般收集。根据型号，自行送往的回收地点不同。

型号「CR」「BR」(不含水银)

→ 请送往市政府本厅舍环境设施课窗口。

型号「SR」「PR」「LR」(含水银)

→ 本市不能回收。请送往电器店等回收合作店。



### 充电式电池

镍镉电池、镍氢电池、锂电池不做一般收集。

送往电器店等回收合作店或投放至市政府本厅舍1楼专用回收箱。



镍镉电池



镍氢电池



锂电池

## » 使用完的荧光灯 (回收利用)

无指定袋。装入买新换旧时的包装盒，在填埋垃圾相同的收集日扔弃。  
(请不要装入填埋垃圾袋)

没有买新换旧时的包装盒时，装入能保护的盒子等，小心破碎，写上「废蛍光管」扔弃。无需写名字。  
破裂的荧光灯请装入填埋垃圾袋扔弃。

另外，LED灯不能回收利用。塑料制品作为破碎垃圾、玻璃制品作为填埋垃圾扔弃。也有回收LED灯的贩卖店。请向贩卖店直接咨询。

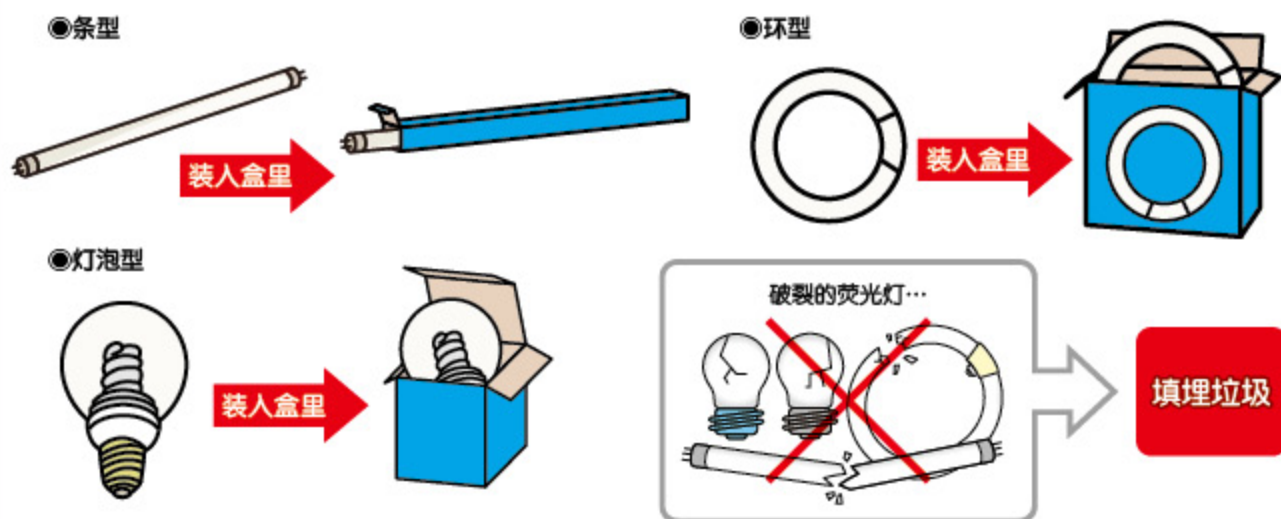

## » 一次性筷 (回收利用)

一次性筷子 (只限木制清洗好的)，  
请投放在本厅舍1楼或各行政中心、各公民馆的回收箱。  
竹筷和漆筷作为可燃垃圾扔弃。

●木制一次性筷子



竹筷·漆筷...



可燃垃圾

## » 废弃食用油 (回收利用)

废弃食用油 (只限植物性油)，请倒入购买时的食油容器里，送到  
本厅舍地下或各行政中心，并倒入回收罐里。

回收时间是平日上午8点30分到下午5点。

(斐川地域是周六·周日的上午8时30分到下午5点)

另外，机械油、动物性油 (猪油等)、天妇罗油渣请绝对不要倒入。



容器请带回。

## » 废纸 (回收再利用)

废纸因种类不同可再生为用途不同的纸张，恰当地按种类进行分类很重要。

分为「报纸·夹在报刊里的广告单」「杂志·书·杂纸」「纸盒」「瓦楞纸箱」4种，将金属和塑料等异物去除后，送往各回收站（16·17页）

- 报纸
- 夹在报刊里的广告单



- 杂志
- 书
- 杂纸



- 牛奶纸盒



- 瓦楞纸箱

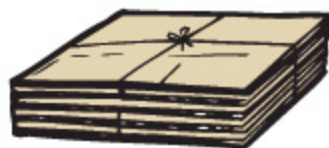

用绳子（塑料或纸绳）绑紧后扔弃。

### 所谓杂纸...

纸巾盒（去除塑料膜）、点心盒、食品包装盒、小册子、广告宣传手册、挂历、包装纸、办公用品、便笺纸、信封（开窗信封须去除开窗部分的塑料膜）、保鲜膜卷芯等

- 纸巾盒  
(塑料部分属于可燃垃圾)



- 点心·冰激凌盒



- 啤酒的外包装



- 小册子·挂历

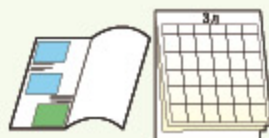

- 保鲜膜和箔纸·卫生纸的卷芯



- 保鲜膜和箔纸盒  
(金属部分为破碎垃圾、塑料部分为可燃垃圾)



### 扔弃方法的要点

可以夹在杂志·书籍类之间，或放入信封和纸袋里扔弃。



下列纸类不可回收再利用。请作为可燃垃圾扔弃。

脏纸、打印照片、相集、感热纸、感压纸、和纸、油纸、复写纸、塑料覆膜纸、蜡纸（纸杯·米袋）、贴纸和其底纸、贴有银箔的纸杯（鲜奶油等）、洗涤剂盒、线香盒



脏纸

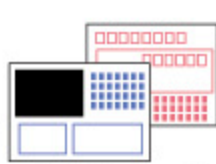

感热纸·感压纸·复写纸



纸杯·米袋



塑料覆膜纸

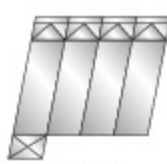

银箔盒

可燃垃圾



# 回收站

## 出云地域 (回收物品: 废纸)

- 请在每周二·三·四上午7点30分~下午1点的回收站开设时间内投放。  
(但有开设时间不同的回收站。请确认。)
- 节日、放假调休日、年末年初(12月29日~1月4日)休息。

紙

这个看板是标记



- 利用市内任何一个回收站都没关系。
- 请遵守规定的星期·时间。
- 回收站也有变更的情况若有不明请咨询。

### 周二开设的回收站

(下午7点30分~下午1点)



### 周三开设的回收站

(下午7点30分~下午1点)



### 周四开设的回收站

(下午7点30分~下午1点)





## 周四开设的回收站

(上午7点30分~下午1点)

**今市町** 北本町会馆(旧保健所) 存自行车处

★ **北本町会馆 (旧保健所)**

今市小学 出云体育馆

※每月第1・3周六・周日、上午8时30分至下午5点开设。(但节日・放假调休日・年末年初(12月29日~1月4日)不开设)

**今市町** 出云科学馆西側

一畑電車 出云科学馆 住宅区前站

出云高中 ★ **出云科学馆**

**渡桥町** 出云会馆保龄球场西側

★ **保龄球场** LAPITA

**古志町** 古志公民馆

古志大桥 古志77号

KOMERU 増超市 ★ **古志公民馆**

**小山町** MARUSAN矢野加油站东側停车场

矢野町 出云 DOME

小山町 ★ **MARUSAN 矢野加油站**

**小山町** 四络公民馆

四络幼儿园 JA 四络支店

★ **四络公民馆**

## 大社地域 (回收物品：废纸空罐空金属瓶塑料瓶)

- 上午7点30分到正午12点投放在各地区各规定的回收站。
- 节日、放假调休日、年末年初(12月29日~1月4日)休息。
- 各物品的收集日请确认垃圾收集日历安排表。



- 下列地区公民馆其他地区的居民也可在指定星期扔弃指定物品。

**日御碕地区**

● 旧日御碕小学

日御碕公民馆 ★

**杵築地区**

大社公民馆

大社 ARENA

★

**荒木地区**

● 旧大社站

荒木小学

荒木公民馆 ★

※除上述回收站以外，也有町内会规定的回收站

## 旧衣服的回收站 (斐川地域以外的人也可利用)

- 投放之际，必须装入不易破的透明尼龙袋里。

回收站	住 址	开设时间
斐川行政中心(旧斐川分所)	斐川町莊原2172	每周六・周日的 上午8点30分~下午5点 ※12月28日~1月3日以及特殊情况除外
伊波野公民馆	斐川町富村748	
久木公民馆	斐川町福富2-13	
出东公民馆	斐川町三分市2060-1	
莊原公民馆	斐川町莊原3835	
直江公民馆	斐川町直江4865-1	
出西公民馆	斐川町求院965	
阿宫公民馆	斐川町阿宫2323-2	

- 回收物(只限于洗涤或清洗完的无污垢・无污渍和无臭的)

T恤、POLO衫、衬衫、外套、大衣、运动衫(卫衣)、毛衣、运动套衫、西装、西装裤、牛仔褲、裙子、连衣裙

※记载以外的物品不予回收。

## 平田・佐田・多伎・湖陵・斐川地域

- 请在各地域规定的回收站・时间内扔弃规定的回收物品。(请确认垃圾收集日历安排表。)

## » 大件垃圾



大件垃圾收集券

大件垃圾为申请制，须事先预约。

1户家庭1次最多能抛弃4个。另外，收集日各地域不同，请确认「垃圾收集日历安排表」。

### 从预约到回收的流程

①确认垃圾的大小·重量。

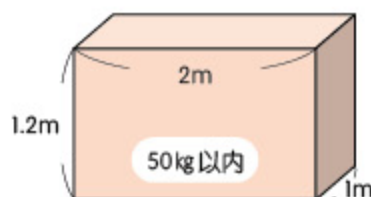

大小…2mX1.2mX1m 以内，且  
重量…50kg 以内（最多2个大人可以搬得动的程度）

- ※ 超出大小或重量的物品请委托 39 页的业者。
- ※ 被子类·铺垫物类，呈折叠状态，最长边在 1m 以内且 3 边合计在 2m 以内，而且在 10kg 以内的话，可贴上「可燃垃圾收集券」抛弃。
- ※ 小型家具等最长边在 1m 以内，且 3 边合计在 2m 以内，重量在 20kg 以内的话，可贴上「破碎垃圾收集券」抛弃。

②预约。

- 预约方法 请致电环境施設课 (☎0853-21-6988)
- 预约期限 大件垃圾收集日的前一天 (前一天是周六、周日、节日，就顺延到最近的开厅日) 正午12点之前。

③「大件垃圾收集券」(1张 1,047 日元、1件需贴1张)，请在签订贩卖店合同的市内超市、家居中心、药妆店等场所购入，写上名字后直接贴在垃圾上。

④请在收集日当天早上8点30分之前放置在预约时定下的场所 (自家前或垃圾集积场等) 收集日傍晚之前回收。无需在场。

- ※ 为防止纠纷，不进入户内。
- ※ 不能指定收集时间。
- ※ 只限收集受申请受理的垃圾。预约内容如有变更请务必事先打电话。

### 【例外】多件数量可只用1张大件垃圾收集券抛弃的物品

大件垃圾原则上1件需贴1张大件垃圾收集券，但以下品目 (限同一种) 作为例外，多件数量也可用1张收集券收集。

品 目	数量 (上限)	备 考
晾衣竿等棒状物品	5 根 (同一种)	限 2m 以内的物品。晾衣竿、窗帘轨、钓鱼竿等。用绳索捆绑。
晾物台	1 套	双杆 1 套。超过 50kg 的场合，1 台需要 1 张收集券。
白铁皮板	5 张	大件垃圾的大小·重量的范围内。镀锡铁皮、塑料镀锌铁皮也一样。
高尔夫球杆 (含球袋)	1 套	不得超过全套球杆数量上限
滑雪板 (含滑雪杖)	1 套	滑雪板和滑雪杖 1 套
榻榻米	2 张	1 坪份。2 张合计超过 50kg 时，1 张需要 1 张收集券。
拉门·隔扇·纱窗门	2 张	

## 大件垃圾不收集的物品

以下物品，不作为大件垃圾收集，请注意。

- ✗超出大件垃圾可扔弃的大小·重量的物品。
- ✗不可扔到户外的物品。
- ✗处理困难物品(沙发床)

请委托业者(39页)

### ✗没分解的弹簧床垫



弹簧床垫直接扔弃的话，会导致设施的处理工作困难，所以不予收集。(请委托39页的业者)

但是，如能把床垫的周边和弹簧分开，周边部分可作为「可燃垃圾」、弹簧部分可作为「大件垃圾」扔弃。

### ✗家电回收再利用对象机器



电视、洗衣机、冰箱、空调等处理方法请参照24页。

### ✗电脑

处理方法  
请参照25页。



## » 关于垃圾的补助制度

出云市关于垃圾集积场的设置(新设·更新)·修缮，经费部分补助如下。考虑利用补助制度时，请务必事先咨询环境设施课。

### 补助条件

补助对象要同时具备以下3个条件。

- ①使用垃圾集积场的家庭在5户以上
- ②是居民自行整备、管理的垃圾集积设施
- ③整备经费在1万日元以上

### 补助金额

补助对象经费的1/2以内。但是，未满1千日元舍去。

- |                           |          |
|---------------------------|----------|
| ①设置5户~19户利用的集积场(新设·更新)的场所 | 上限 5万日元  |
| ②设置20户以上利用的集积场(新设·更新)的场所  | 上限 10万日元 |
| ③修缮集积场的场合                 | 上限 2万日元  |

※详情请咨询环境设施课(☎0853-21-6988)。

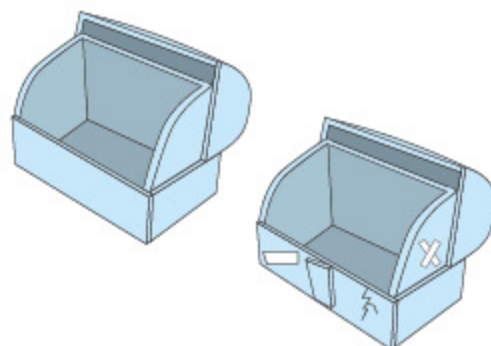

## » 直接搬入垃圾处理设施的有关事项

搬家或大扫除等垃圾出来很多的情况，请自行送往垃圾处理设施或委托一般废弃物收集搬运业者（39页）。

直接把垃圾送往设施时，不用使用指定垃圾袋或收集券。即使用指定垃圾袋搬入，也要缴纳右边记载的手续费。

另外，下载搬入申报表，事先填妥必要事项，并把表带上的话，会便于顺利搬入。（在出云市网页上检索「ごみ処理施設搬入届出書」）

### 处理手续费

（全设施共通）

家庭垃圾	每 10kg	52 日元
业务垃圾	每 10kg	157 日元

可燃垃圾的搬入地点

搬入地点变更了!!



搬入可燃垃圾，请遵从场内的引导按以下①~③的顺序进行。



## 可燃垃圾搬入时的注意点

①搬入物品的大小请做如下限制。

- 板料·角料等条状物：长2m且截面边长在20cm以下或直径20cm以下  
(没有附带超过3cm的钉子等金属的物品)

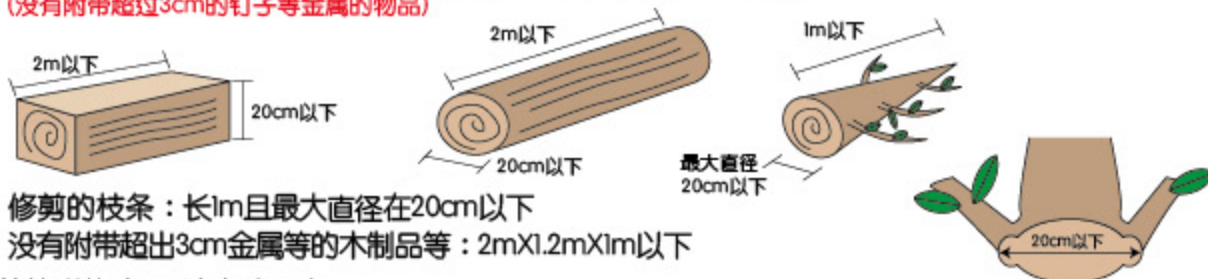

- 修剪的枝条：长1m且最大直径在20cm以下
- 没有附带超出3cm金属等的木制品等：2mX1.2mX1m以下

②草粘附的沙、泥请去除干净。

③搬入草时，请用最大装载量为2吨以下的车辆搬入。

④搬入修剪下的枝条时，请用最大装载量为4吨以下的车辆搬入。

⑤大块布类(床单·窗帘等)和尺寸长的物品(绳索·软管等)请装入和指定垃圾袋程度差不多的袋子(~40ℓ)里带过来。

⑥超出3cm的金属类·陶瓷制品等混入的话，出云能源中心的机械会破损，导致无法进行垃圾处理，请分类再搬送。

⑦卸放垃圾的场所，请遵从职员的引导、指示。

⑧为了尽量不用找零钱，请准备好少量硬币。

## 不能搬入出云能源中心的垃圾

- ❌ 出云市以外产生的垃圾 → 请向垃圾产生地域的市区町村咨询。
- ❌ 产业废弃物 → 请向出云保健所咨询(☎0853-21-1197)。
- ❌ 金属主体的垃圾、家电制品、含锂离子电池的制品(电子烟、充电宝等) → 作为「破碎垃圾」扔弃，或作为不可燃垃圾直接搬入处理设施。
- ❌ 含水银的制品(水银血压计、体温计) → 作为回收再利用物品扔弃，或是作为不可燃垃圾直接搬入处理设施。
- ❌ 车辆轮胎·车辆的机油·药品类 → 请咨询专门业者。
- ❌ 感染性医疗废弃物(注射针等) → 请向医疗机构·药局·药店咨询。

塑料瓶·废纸类·衣类，为垃圾减量化及环境的考虑，请用回收再利用的方式扔弃。



## 不可燃垃圾的搬入 (破碎垃圾·填埋垃圾·大件垃圾)

不可燃垃圾因居住地域不同, 送往的场所也不同。  
 直接把垃圾送往设施时, 不用使用指定垃圾袋或收集券。  
 即使用指定垃圾袋搬入, 也要缴纳右边记载的手续费。  
 另外, 下载搬入申报表, 事先填妥必要事项, 并把表带上的话, 会便于顺利搬入。  
 (在出云市网页上检索「ごみ処理施設搬入届出書」)

## 处理手续费 (全设施共通)

家庭垃圾	每 10kg	52 日元
业务垃圾	每 10kg	157 日元

## 不可燃垃圾的搬运点

### 出云清洁广场

- 能搬入的区域** 出云、多伎、湖陵、大社地域
- 地址** 出云市西神西町1732番地3
- 受理时间** 周一~周五 8:30 ~ 16:30  
周六 8:30 ~ 11:30
- 周日、节日、12/30~1/4不受理。**
- 咨询电话** ☎0853-43-3741



### 平田不燃物处理中心

- 能搬入的区域** 平田地域
- 地址** 出云市十六岛町1485番地2
- 受理时间** 周一~周五 8:30 ~ 16:30  
周六 8:30 ~ 11:30
- 周日、节日、12/30~1/4不受理。**
- 咨询电话** ☎0853-66-0805



### 佐田清洁中心

- 能搬入的区域** 佐田地域
- 地址** 出云市佐田町大吕2865番地1
- 受理时间** 周四 13:30 ~ 16:30  
周日 13:30 ~ 16:00
- 周一·周二·周三·周五·周六、节日、12/30~1/4不受理。**
- 咨询电话** ☎0853-84-0129

## 斐川清洁中心

- 能搬入的区域** 斐川地域
- 地址** 出云市斐川町学头3215番地
- 受理时间** 周一~周五 8:30 ~ 16:30  
周六 8:30 ~ 11:30
- 周日、节日、12/30~1/4不受理。**
- 咨询电话** ☎0853-72-1113



## 不可燃垃圾搬入时的注意点

①搬入物品的重量在50kg以下，大小（长度）请做如下限制。

- 棒状物：长度2m以下且直径20cm以下（板料・角料截面边长在20cm以下）  
※只限附带最长边超过3cm大小的金属和硬质塑料的物品的场合（3cm以内的搬入场所是出云能源中心。）
- 家具等：2mX1.2mX1m以下

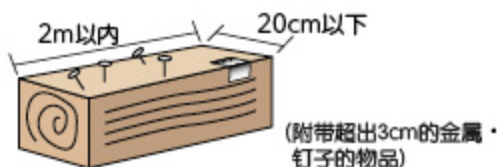

②排放者本人等（含排放者的同居家人）、或一般废弃物收集搬运业许可业者以外的人（业者）不能搬入。

③「破碎垃圾」和「填埋垃圾」在设施内的卸放场所不同。请事先分类再搬入。

④为了尽量不用找零钱，请准备好小额硬币。

## 不能搬入不可燃垃圾处理设施的垃圾

- ❌ 出云市以外产生的垃圾 → 请向垃圾产生地域的市区町村咨询。
- ❌ 产业废弃物 → 请向出云保健所咨询(☎0853-21-1197)。
- ❌ 绒毯・地毯等铺垫物、使用完的一次性暖贴、干燥剂、保冷剂、录像带、磁带 → 作为「可燃垃圾」扔弃、或直接搬入出云能源中心。
- ❌ 木制品等可燃垃圾素材的垃圾且附带最长边在 3cm 以内金属的物品 → 作为「可燃垃圾」扔弃、或直接搬入出云能源中心。(附带每个 3cm 以内且多个金属的物品也属于「可燃垃圾」)
- ❌ 其他禁止搬入物品  
 ・ 充电式电池 (镍镉电池、镍氢电池、锂电池)  
 ・ 纽扣电池  
 ・ 家电回收再利用对象机器  
 ・ 电脑・灭火器・煤气罐  
 ・ 轮胎・蓄电池・迷你摩托车  
 ・ 液体状のもの液体状物 (油漆、药品、机油等)  
 ・ 感染性医疗废弃物 (注射针等)  
 → 除这些以外，还有别的搬入禁止物。处理方法一并参照「分类品目一览表（字母排序）」请确认（27 ~ 38 页）。如有不明之处请咨询环境设施课。

## » 家电回收再利用对象机器的处理

下列 4 类家电基于家电回收再利用法进行回收再利用。  
请遵从以下处理方法，恰当处理。

### 处理对象的家电和回收费用例

电视机 (显像管式·液晶式·等离子式)	洗衣机 衣物烘干机	电冰箱·冰柜	空调
15 型以下...1,870 日元 16 型以上...2,970 日元	2,530 日元	170ℓ 以下...3,740 日元 171ℓ 以上...4,730 日元	990 日元

●电视机

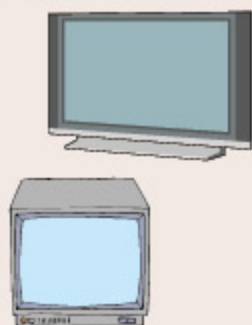

记载有主要厂家令和 2 年 7 月现在公布的费用。  
费用因厂家而异，请咨询家电回收再利用券中心。

●洗衣机/衣類乾燥機

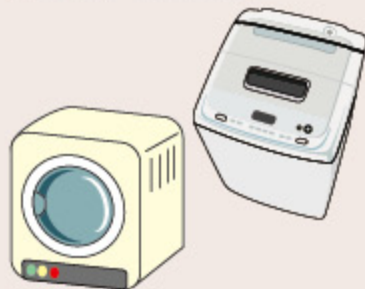

●电冰箱/冰柜



●空调

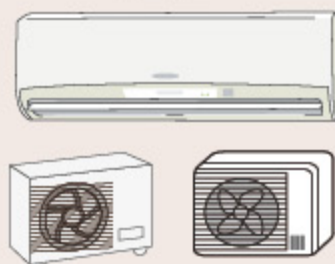

### 家电回收再利用券中心

 0120-319640 传真 03-3903-7551

受理时间：上午 9 点~下午 6 点 (周日·节日除外)

网页：<https://www.rkc.aeha.or.jp/>

### 处理方法 1

委托当初购买的销售店或换购的销售店回收。这些销售店有回收的义务。

必要的费用 = 回收再利用费 + 收集搬运费 (费用请直接咨询销售店)

### 处理方法 2

自行送到指定回收地点。

必要的费用 = 回收再利用费 + 汇款手续费

步骤① 确认好需处理的家电大小和厂家，在邮局支付回收再利用费。

步骤② 带着贴有邮政转账缴纳受理凭单的家电回收再利用券，将家电送到指定回收地点。

指定回收地点

株式会社 HIKAMI  
出云市知井宫町 7-1  
☎ 0853-22-1322



### 处理方法 3

委托附近的电器店回收。  
(能否回收，请直接咨询)

必要的费用 = 回收再利用费 + 收集搬运费 (费用请直接咨询电器店)

### 处理方法 4

委托能交付家电回收再利用券的业者 (39 页)。

必要的费用 = 请咨询各业者。



## » 电脑的处理

家庭不用了的电脑，基于资源有效利用促进法，由制造商等实施回收。请遵从下列处理方法，恰当处理。

### 处理对象的电脑

●笔记本电脑

●台式电脑（主机）

●CRT显示器以及CRT一体型电脑

●液晶显示器以及液晶显示器一体型电脑



### 申请处

厂家生产的电脑

请向各厂家申请。  
※ 可在电脑 3R 推进协会的网页上确认咨询处

·自己组装的电脑  
·破产·撤出的厂家的电脑  
·进口销售公司的电脑

请向电脑 3R 推进协会申请。

### 咨询处

一般社团法人 电脑3R推进协会  
☎03-5282-7685

### 受理时间

上午9点~正午/下午1点~下午5点  
(周六周日节日·年未年初除外)

### 网页

<https://www.pc3r.jp/>

可在网页上确认排出方法以及主要厂家回收点的详细情况。

### 申请后的流程

- ①厂家或电脑 3R 推进协会送来邮政包裹单。  
(根据电脑，有必须支付回收费的情况)
- ②捆包好电脑，贴上送来的邮政包裹单。
- ③拿到邮局去寄送。



PC 回收标记

平成 15 年 10 月以后销售的电脑上有 PC 回收标记(如左图)，回收再利用费在购买时已支付，但平成 15 年 10 月以前销售的电脑需缴纳回收再利用费。

## 非法丢弃是犯罪!!

在道路·空地·山·山林等处、非法丢弃垃圾等是犯罪。  
另外，在规定的集积场以外的地方，擅自带人垃圾都为非法丢弃。  
也从景观·卫生方面考虑，请按规定处理垃圾。

### 违反禁止非法丢弃的惩罚条例

非法丢弃者(含未遂)依据有关废弃物的处理以及清扫的法律、判 5 年以下徒刑或处以 1 千万日元以下的罚款、或两者兼施。公司·团体等处处以 3 亿日元以下的罚款。



## » 其它 本市不收集的垃圾

没有正确分类的垃圾或本市处理场不能处理的垃圾，本市一概不予收集。

请直接委托垃圾收集业者（39页）或专门业者。

关于产业废弃物请咨询出云保健所（农业方面咨询JA）

<b>产业废弃物</b>  建筑资材  农业用机械  农业废弃尼龙  渔网  育苗箱	<b>石油·农药·成分不明物</b>  请和销售店·专门业者商量。	<b>液化气瓶</b> 	<b>弹簧床垫</b> 参照19·32页 	<b>耐火保险柜</b> 	<b>未使用的烟花</b> 参照35页 
<b>蓄電池</b>   请委托贴有这个标签的销售店进行回收。	<b>充电式·纽扣電池</b> 送往电器店等回收再利用合作店或市政府本厅窗口。 参照13页 	<b>手机·智能手机</b> 请销售店回收或送往市政府本厅环境设施课窗口。 	<b>轮胎</b> (自行车用的除外)  请委托销售店回收	<b>灭火器</b>  <b>咨询处</b> 灭火器回收再利用推进中心 ☎03-5829-6773 受理时间 9:00~17:00 (周六·周日·节日·年末年初以及12:00~13:00除外) 详情…【网页】 <a href="https://www.ferpc.jp/">https://www.ferpc.jp/</a>	<b>两轮车</b>  <b>咨询处</b> 销售店或两轮车回收再利用呼叫中心 ☎050-3000-0727 受理时间 9:30~17:00 (周六·周日·节日·年末年初等除外) 详情…【(公财)汽车回收再利用促进中心 网页】 <a href="https://www.jarc.or.jp/">https://www.jarc.or.jp/</a>

### 宠物尸体

**本市不予收集。**

请直接送往出云能源中心（20·21页）。

※ 焚烧后的骨灰不能退还。（处理费 3,142 日元/头）

另外，市内有可进行宠物火葬、安放骨灰、祭奠等民营宠物殡仪馆。

### 业务单位垃圾的处理

业务单位排出的垃圾可分为「产业废弃物」·「一般废弃物」，处理方法各有不同，请参照以下内容，进行恰当处理。

产业废弃物	请委托岛根县批准的产业废弃物处理业者进行处理。 有关详情请参照岛根县废弃物对策课的网页。
一般废弃物	请按下列方法进行恰当处理。另外，市外产生的垃圾不能处理。 ①请自行直接搬运到垃圾处理设施（20~23页）。 → 157 日元/10 kg 的处理手续费需要缴纳。 ②委托本市批准的业者（39页）进行处理。 → 费用因排出量和收集频度而有不同，请直接向业者确认。 ③一般家庭程度（指定垃圾袋·贴有收集券的垃圾合起来1次最多扔4袋），如果是可以放置在附近的集聚场的这种情况，作为例外本市将实施收集。有必要事先向环境设施课申请。 → 有关集聚场的使用，请直接委托町内会等集聚场的管理者。 （光业务单位的收集不予实施）

## » 分类品目一览表 (按字母排序) 27 ~ 38 页

这个表显示一般的具体例子。

同种类的物品，按大小和素材，也存在分类区别各异的情况。

※ 金属类 3cm 参考右边的刻度做判断。

※ 处理方法·重点栏里记载有「根据大小」的物品，请注意根据大小、处理方法变动如下。



能装入指定垃圾袋，重量为 10kg (小的为 6kg, 特小为 3kg) 以下的物品	装入各种指定垃圾袋
最长边在 1m 以内且长·宽·高 3 边合计为 2m 以下且重量在 20kg 以下的物品	贴上破碎垃圾收集券或填埋垃圾收集券扔弃
2mX1.2 m X1 m 以内且重量在 50kg 以内的物品	贴上大件垃圾收集券扔弃

垃圾种类	区分	处理方法·要点
A 安全靴	破碎垃圾	
按摩机类	破碎垃圾	按大小贴上「大件垃圾收集券」扔弃。
B 便盆 (塑料制)	破碎垃圾	
贝壳类	可燃垃圾	
便携式煤气炉	破碎垃圾	
便携式煤气罐	破碎垃圾	里面用尽后扔弃。
包 (手提包·小袋)	可燃垃圾	最长边超过 3 cm 的金属去除，作为「破碎垃圾」处理。(仅限拉链超过 3 cm 也无需去除。) 去除不掉的话，直接按「破碎垃圾」处理。
玻璃棉 (自己处理好的)	填埋垃圾	业者拆卸下来的物品属于「产业废弃物」，本市不予收集。农业用的请咨询 JA 等。
碎玻璃 (破碎的玻璃等)	填埋垃圾	用报纸等包好，写上「ガラスくず」，装入「填埋垃圾袋」。
玻璃杯	填埋垃圾	
保险箱 (防火保险箱)	禁止	请咨询专门业者。
保险箱 (防火保险箱以外)	破碎垃圾	
玻璃器皿	填埋垃圾	不可作为「空玻璃瓶 (回收再利用)」扔弃。
玻璃棉 (绝热材·吸音材自己处理好的)	填埋垃圾	业者拆卸下来的物品属于「产业废弃物」，本市不予收集。农业用的请咨询 JA 等。
保健被子 (磁疗垫等)	填埋垃圾	折叠成 1 边 1m 以内，用绳子捆好贴上「填埋垃圾收集券」扔弃。保健被子 1 床需要 1 张收集券。由于带有磁气，不可贴上「可燃垃圾收集券」扔弃。
被炉 (脚炉木架)·被炉板	大件垃圾	脚炉木架和板子成套扔弃时，用绳子捆成 1 组扔弃。根据大小贴上「破碎垃圾收集券」扔弃。
被炉用被子	可燃垃圾	装不下「可燃垃圾袋」的物品，折成 1 边 1m 以内，用绳子捆好，贴上「大件垃圾收集券」扔弃。折叠不成 1 边 1m 以内的物品贴上「大件垃圾收集券」扔弃。1 条被炉被子需贴 1 张收集券。
报纸	废纸 (回收再利用)	用绳子捆好，送往废纸回收站 (16·17 页)。
保存食品的塑料容器 (金属制·搪瓷制)	破碎垃圾	盖子 (塑料制) 属于「可燃垃圾」。
保存食品的塑料容器 (陶制·玻璃制)	填埋垃圾	盖子 (塑料制) 属于「可燃垃圾」。
保存食品的塑料容器 (塑料制)	可燃垃圾	
簸箕	破碎垃圾	
白铁皮 (自己处理好的)	破碎垃圾	根据大小贴上「大件垃圾收集券」扔弃。业者处理的物品为「产业废弃物」，本市不予收集。请咨询出云保健所 环境保全课 (TEL 0853-21-1197)。
布类	可燃垃圾	最长边超过 3 cm 的金属取下来并按「破碎垃圾」处理。(拉链超过 3 cm 也无需取下来。)
笔记本电脑	禁止	请联系制造厂商等进行回收。首先向电脑 3R 推进协会咨询。(TEL 03-5282-7685) 电脑 3R 推进协会网页→ <a href="https://www.pc3r.jp/">https://www.pc3r.jp/</a>
包 (包·化妆包)	可燃垃圾	最长边超过 3 cm 的金属取下按「破碎垃圾」处理。(拉链超过 3 cm 也无需取下来。) 取不下来请直接按「破碎垃圾」处理。
被褥	可燃垃圾	装不进「可燃垃圾袋」的，折成边长 1m 以内，用绳子捆好后贴上「可燃垃圾收集券」扔弃。不能折成边长 1 米以内的，贴上「大件垃圾收集券」扔弃。被褥 1 件需 1 张收集券。
被套	可燃垃圾	折叠后按「可燃垃圾」处理。
百叶窗	大件垃圾	根据大小贴上「破碎垃圾券」扔弃。
笔 (水性·油性)	破碎垃圾	
便器 (陶制，自己处理好的)	填埋垃圾	根据大小贴上「大件垃圾收集券」扔弃。业者处理了的物品 由于属于「产业废弃物」，本市不予收集。请咨询出云保健所 环境保全课 (TEL 0853-21-1197)。

垃圾种类	区分	处理方法·要点
便当盒	破碎垃圾	
板类(石膏板等自己处理好的)	填埋垃圾	业者处理了的物品 由于属于「产业废弃物」, 本市不予收集。请咨询出云保健所 环境保全课 (TEL 0853-21-1197)。
保冷剂	可燃垃圾	
冰箱·冰柜【家电回收再利用法对象品】	禁止	因为是「家电回收再利用法对象品」, 本市不予收集。请咨询家电贩卖店 (24页)。
C 窗帘	可燃垃圾	折叠好装入「可燃垃圾袋」。金属部分属于「破碎垃圾」。
窗帘轨	破碎垃圾	1根窗帘轨需贴一张「破碎垃圾收集券」。根据大小贴上「大件垃圾收集券」扔弃 (「大件垃圾收集券」1张最多可扔弃5根)。
磁带	可燃垃圾	
彩色木匣	破碎垃圾	根据大小贴上「大件垃圾收集券」扔弃。
草·落叶	可燃垃圾	去掉泥土扔弃。
锄头	破碎垃圾	根据大小贴上「大件垃圾收集券」扔弃。
冲浪板	大件垃圾	长度超过2米的, 本市不能回收。请向持有一般废弃物收集搬运许可的业者(39页) 咨询。
CD	破碎垃圾	
CD 收录机	破碎垃圾	
床单	可燃垃圾	折叠放入「可燃垃圾袋」
磁铁	破碎垃圾	软磁铁贴片属于「填埋垃圾」。
充电式电池(镍镉电池、镍氢电池、锂电池)	销售点或市政府本厅窗口	详情参考13页。
除湿机	破碎垃圾	处理使用氟利昂的除湿机, 请咨询专业公司。
除湿剂	可燃垃圾	积水型的要除去水分后扔弃。硬塑料容器属于「破碎垃圾」。
除草剂塑料容器	可燃垃圾	里面用完后扔弃。
餐具烘干机	破碎垃圾	根据大小, 贴上「大件垃圾收集券」扔弃。
餐具架	大件垃圾	根据大小, 贴上「破碎垃圾收集券」扔弃。
长筒袜·紧身裤	可燃垃圾	
长靴	可燃垃圾	
厨房的洗碗池	大件垃圾	超过大件垃圾大小的物品, 本市不予收集。请咨询一般废弃物手机搬运业许可业者(39页)。
厨余垃圾	可燃垃圾	沥干水分后扔弃。
传真机	破碎垃圾	去除纸张后扔弃。
床的基座部分	大件垃圾	
宠物尸体	直接搬运到出云能源中心	焚烧处理手续费是3,142日元/头。请咨询出云能源中心(TEL 0853-21-3885) 20·21页)。
宠物的排泄物	可燃垃圾	原则上请自行处理。无法处理时, 限少量 先装入别的袋子再装入「可燃垃圾袋」。
床垫(含金属制弹簧)	禁止	禁止直接扔弃。请咨询一般废弃物收集搬运业许可业者(39页)。如果弹簧和床垫能分开的话, 弹簧属于「大件垃圾」、床垫部分属于「可燃垃圾」。
宠物便盆(塑料制)	破碎垃圾	
宠物尿垫	可燃垃圾	去除污物
宠物便盆砂	填埋垃圾	纸制的沙属于「可燃垃圾」。
车轮圈(汽车)	破碎垃圾	禁止轮胎。请咨询专门业者。
菜刀·刀具	破碎垃圾	用报纸等包好, 写上「包丁·刃物」装入「破碎垃圾袋」。
床垫(带有磁气)	填埋垃圾	装不下「填埋垃圾袋」的物品, 折成1边1m以内, 用绳子捆扎好, 贴上「填埋垃圾收集券」扔弃。用收集券扔弃的物品, 1张床垫(带有磁气) 需贴1张收集券。※ 由于带有磁气, 不可用「可燃垃圾收集券」扔弃。
充电宝	破碎垃圾	
唱片	破碎垃圾	
储物柜	破碎垃圾	根据大小, 大的贴上「大件垃圾收集券」扔弃。
D 独轮车(工作用独轮斗车)	大件垃圾	
独轮车(游戏用)	破碎垃圾	根据大小贴上「粗大件垃圾收集券」扔弃。
打印机色带	可燃垃圾	
电子琴	大件垃圾	只限大小在2m X 1.2m X 1m以内、重量在50kg以内的物品。
导航仪	破碎垃圾	
地毯	可燃垃圾	装不下「可燃垃圾袋」的物品, 要叠成1边1m以内, 用绳子捆扎好, 贴上「可燃垃圾收集券」扔弃。不能折叠成1边1m以内的物品要贴上「大件垃圾收集券」扔弃。1块地毯需要1张收集券。※ 竹制·藤制也同样。
打气筒(自行车·球用)	破碎垃圾	

垃圾种类	区分	处理方法·要点
钉子	破碎垃圾	装入信封等，写上「<ぎ」，装入「破碎垃圾袋」。
电软线	破碎垃圾	系好扔弃。
碟子(陶器)	填埋垃圾	
地毯	可燃垃圾	「可燃垃圾袋」装不下的，折成边长1m以内，用绳子捆住，并贴上「可燃垃圾收集券」扔弃。不能折成边长1米以内的，可贴上「大件垃圾收集券」扔弃。1张地毯需要1张收集券。※竹制·藤制也同样。
地毯	可燃垃圾	「可燃垃圾袋」装不下的，折成边长1m以内，用绳子捆住，并贴上「可燃垃圾收集券」扔弃。不能折成边长1米以内的，可贴上「大件垃圾收集券」扔弃。1块地毯需要1张收集券。
电饭煲	破碎垃圾	
电风扇	破碎垃圾	手持便携式小电风扇等电池式的物品，电池要取下。电池的扔弃方法参考13页。根据大小，贴上「大件垃圾收集券」扔弃。
单行本	废纸 (回收再利用)	用绳索捆绑好，送往废纸回收站(16·17页)。也有拿到旧书店去卖掉的方法。
钓鱼竿(高碳素制)	破碎垃圾	根据大小，贴上「大件垃圾收集券」扔弃。
钓鱼竿(玻璃纤维制)	填埋垃圾	根据大小，贴上「大件垃圾收集券」扔弃。
DVD	破碎垃圾	
DVD 播放器	破碎垃圾	
电视机【家电回收再利用法对象品】	禁止	由于是「家电回收再利用法对象品」，本市不予收集。请咨询家电贩卖店(24页)。
电源板	破碎垃圾	
电源线	破碎垃圾	系好扔弃。
电被炉	大件垃圾	根据大小贴上「破碎垃圾收集券」扔弃。脚炉木架和板子成套扔弃时，用绳子捆成1组扔弃。
电毛毯、电热地毯	可燃垃圾	「可燃垃圾袋」装不下的物品，折成1边1m以内，用绳索捆绑好贴上「可燃垃圾收集券」扔弃。折不成1边1m以内的物品贴上「大件垃圾收集券」扔弃。电毛毯、电热地毯1张需贴1张收集券。调档器部分·电线等剪下装入「破碎垃圾袋」。
电灯泡	填埋垃圾	
电子烟	破碎垃圾	
电子计算器	破碎垃圾	电池取下。电池的扔弃方法参考13页。
电池	使用完的筒形干电池等 (回收再利用)	详情参考13页。
电动自行车	大件垃圾	蓄电池取下。
电话机(固定)	破碎垃圾	
刀具	破碎垃圾	用报纸等包好，写上「ナイフ」，装入「破碎垃圾袋」。
独轮斗车(作业用独轮车)	大件垃圾	
导管(金属制·塑料制)	破碎垃圾	
电脑	禁止	请联系制造厂商等进行回收。首先向电脑3R推进协会咨询。(TEL 03-5282-7685) 电脑3R推进协会网页→ <a href="https://www.pc3r.jp/">https://www.pc3r.jp/</a>
打印机(电脑等的)	破碎垃圾	按大小贴上「大件垃圾收集券」扔弃。
电热毯	可燃垃圾	装不下「可燃垃圾袋」的物品，折成1边1m以内，用绳子捆好贴上「可燃垃圾收集券」扔弃。折不成1边1m以内的物品贴上「大件垃圾收集券」扔弃。电热毯1块需贴1张收集券。调档器部分·电线等剪下装入「破碎垃圾袋」。
电烧烤盘	破碎垃圾	
垫子	可燃垃圾	装不下「可燃垃圾袋」的物品，折成1边1m以内，用绳子捆好贴上「可燃垃圾收集券」扔弃。折不成1边1m以内的物品，要折成2m以内贴上「大件垃圾收集券」扔弃。垫子1块需要贴1张收集券。
蛋黄酱容器(塑料)	可燃垃圾	玻璃制属于「填埋垃圾」。
打火机	破碎垃圾	气体用完后扔弃。
E 耳机	破碎垃圾	
儿童座椅	破碎垃圾	最长边超过3cm的金属金属取下按「破碎垃圾」处理。根据大小，贴上「大件垃圾收集券」扔弃。
耳机	破碎垃圾	
F 风琴	大件垃圾	只限大小在2m X 1.2m X 1m以内、重量50kg以内的物品。
肥皂	可燃垃圾	
废油	禁止	请咨询专业公司。
发烟筒(汽车用)	禁止	使用完的属于「可燃垃圾」。未使用的，请向车用零件贩卖店·汽车维修相关业者等咨询。
肥料袋(家庭菜园·园艺用)	可燃垃圾	农用的由于是「产业废弃物」，本市不能回收。请向JA等咨询。
佛龛	禁止	请咨询专业公司。

垃圾种类	区分	处理方法・要点
防灾苫布	填埋垃圾	折叠后, 写上「防災シート」, 装入「填埋垃圾袋」。装不下袋时, 折叠成1边1m以内, 用绳子捆好贴上「填埋垃圾收集券」扔弃。
防兽网(农业用)	禁止	由于是「产业废弃物」, 本市不予收集。请咨询出云保健所 环境保全课 (TEL 0853-21-1197)。
杀虫剂容器(衣料用)	可燃垃圾	
缝纫机	破碎垃圾	按大小贴上「大件垃圾收集券」扔弃。
G 钢丝刷(工具)	破碎垃圾	
割下的草	可燃垃圾	1次最多收集4袋。数量超过的话, 直接搬入出云能源中心。
干燥机(食品用)	可燃垃圾	
罐头容器	破碎垃圾	不能作为「空罐回收再利用」扔弃。
干电池(筒形)	使用完的筒形干电池等 (回收再利用)	详情参考13页。
割草机	大件垃圾	把油清除后扔弃。
工具类	破碎垃圾	
高尔夫球杆	破碎垃圾	高尔夫球杆1根需贴1张「破碎垃圾收集券」。含高尔夫球袋的处理参照「高尔夫套装」。
高尔夫全套	大件垃圾	1套(含球杆)贴上1张「大件垃圾收集券」一并扔弃。
高尔夫球杆包	破碎垃圾	根据大小贴上「大件垃圾收集券」后扔出。含球杆处理时, 参照「高尔夫全套」。
果酱瓶	空玻璃瓶 (回收再利用)	取下盖子, 并将瓶内清洗干净扔弃(没清洗的话不能回收再利用)。
钢丝刷	填埋垃圾	厨房用等。
锅(玻璃制)	填埋垃圾	
锅(金属制・搪瓷制)	破碎垃圾	
根(树木)	填埋垃圾	根据大小贴上「大件垃圾收集券」扔弃。
钢管床	大件垃圾	
钢琴	禁止	请向专门业者咨询。
H 花盆(陶器制)	填埋垃圾	
花盆(塑料制)	破碎垃圾	
绘画颜料管(金属制)	填埋垃圾	盖子属于「可燃垃圾」。
绘画颜料管(塑料・乙烯基製)	可燃垃圾	
火药类	禁止	请咨询专门业者。
烘干机(衣服用)【家电回收再利用法对象品】	禁止	由于是「家电回收再利用对象品」, 本市不予收集。请咨询家电贩卖店等(24页)。
烘干机(被褥用・鞋用・餐具用等)	破碎垃圾	根据大小贴上「大件垃圾收集券」扔弃。
化妆品的瓶子	填埋垃圾	不可作为「空玻璃瓶(回收再利用)」扔弃。
护目镜	破碎垃圾	玻璃镜片属于「填埋垃圾」。
混凝土块(自己处理好的)	填埋垃圾	由于业者处理的物品是「产业废弃物」, 本市不能收集。请向出云保健所环境保全课咨询(TEL 0853-21-1197)
滑雪板	大件垃圾	含滑雪杖1套贴上1张「大件垃圾收集券」扔弃。
滑雪靴	破碎垃圾	
海绵	可燃垃圾	
灰(灰燧)	填埋垃圾	放入别的袋, 写上「灰」再装入「填埋垃圾袋」。
花盆(陶器制品)	填埋垃圾	塑料制品属于「破碎垃圾」。
火盆(陶制)	填埋垃圾	金属制品属于「破碎垃圾」。
烘被机	破碎垃圾	
火柴	禁止	使用完的物品属于「可燃垃圾」。
灰浆(自己处理好的)	填埋垃圾	只限少量。业者处理的物品由于是「产业废弃物」, 本市不予收集。请咨询出云保健所环境保全课(TEL 0853-21-1197)。
J 脚炉(电气式)	破碎垃圾	
假牙	破碎垃圾	
机油	禁止	请咨询专门业者。
机器脚踏车(摩托车・两轮车)	禁止	送往废弃二轮车经营店进行回收再利用。首先请咨询二轮车回收呼叫中心(TEL 050-3000-0727)。此处网页也供参考→汽车回收再利用促进中心的网页 <a href="https://www.jarc.or.jp/motorcycle/">https://www.jarc.or.jp/motorcycle/</a>
夹在报刊杂志里的宣传单	废纸 (回收再利用)	用绳子捆绑好, 送往废纸回收中心(16・17页)。
镜子	填埋垃圾	根据大小贴上「大件垃圾收集券」扔弃。
家具类	大件垃圾	根据大小贴上「破碎垃圾收集券」扔弃。

垃圾种类	区分	处理方法·要点
键盘 (乐器)	破碎垃圾	根据大小贴上「大件垃圾收集券」丢弃。
键盘 (电脑)	破碎垃圾	电池式的要将电池取下。电池的丢弃方法参考 13 页。
金属线	破碎垃圾	捆扎后丢弃。
计算机 (台式计算器)	破碎垃圾	电池取下。电池的丢弃方法参考 13 页。
胶皮管子	可燃垃圾	
酒糟	可燃垃圾	干燥好的, 限少量。
酒容器纸盒	可燃垃圾	内侧贴有铝膜的, 不能回收再利用。
酒类箱子 (酒·啤酒等)	破碎垃圾	尽可能还给销售店。
酱油·酒类等	可燃垃圾	用报纸和布等汲取后丢弃。液体状态不可。
家用电器	破碎垃圾	电池式的要将电池取下。电池的丢弃方法在 13 页。空调·电视机·冰箱·冰柜·洗衣机·衣服烘干机属于家电回收再利用法对象品, 请咨询家电贩卖店等 (24 页) 电脑请和制造厂商等联系, 进行回收再利用。
锯子	破碎垃圾	用报纸等包好, 写上「のこぎり」, 装入「破碎垃圾袋」。
金属丝	破碎垃圾	长的金属丝绑好丢弃。绑蔬菜等的金属扎带也同样。
胶皮管 (无金属)	可燃垃圾	
胶皮管 (带有钢丝)	填埋垃圾	系好丢弃。
胶皮管卷盘	破碎垃圾	
搅果汁器	破碎垃圾	玻璃部分属于「填埋垃圾」。
K 空罐 (饮料用)	空饮料罐 (回收再利用)	铝罐和钢罐可装入同一个袋子丢弃 (12 页)。
空罐 (饮料用以外)	破碎垃圾	便携式煤气罐·喷雾罐用尽后丢弃。
空玻璃瓶 (饮料用·食品用·药用)	空玻璃瓶 (回收再利用)	取下瓶盖、冲洗内部后丢弃 (没冲洗的话不能回收再利用) (12 页)。
空玻璃瓶 (油、化妆品用等)	填埋垃圾	里面用尽后丢弃。
空调【家电回收再利用法对象品】	禁止	由于是「家电回收再利用法对象品」, 本市不予收集。请咨询家电贩卖店等 (24 页)。
烤箱	破碎垃圾	
刻刀 (仅限刀刃)	填埋垃圾	用报纸等包好, 写上「カッターの刃」, 装入「填埋垃圾袋」。
刻刀 (主体部分和刀刃)	破碎垃圾	用报纸等包好, 写上「カッター」, 装入「破碎垃圾袋」。
空气净化器	破碎垃圾	
口红	破碎垃圾	
靠垫 (懒人靠垫除外)	可燃垃圾	装不下「可燃垃圾袋」的, 折成 1 边 1m 以内, 用绳子捆好, 并贴上「可燃垃圾收集券」丢弃。折叠不成 1 边 1m 以内的, 贴上「大件垃圾收集券」丢弃。1 个靠垫需贴 1 张收集券。
靠垫 (懒人靠垫)	可燃垃圾	能装入垃圾袋大小的物品、套子破裂的物品、只处理里面宝丽珠颗粒时, 在垃圾袋名字栏旁边写上「ビーズクッション」, 装入「可燃垃圾袋」(为了收集之际提醒注意)。有套子 (没破的) 的, 装不进垃圾袋的物品, 根据大小贴上「可燃垃圾券」或「大件垃圾收集券」丢弃。
咖啡机	破碎垃圾	玻璃部分属于「填埋垃圾」。
可移动便器	破碎垃圾	根据大小贴上「大件垃圾收集券」丢弃。
烤面包器	破碎垃圾	
捆包绳	可燃垃圾	
烤肉佐料汁瓶	填埋垃圾	
L 铝制窗框 (有玻璃)	大件垃圾	根据大小贴上「填埋垃圾收集券」丢弃。
铝制窗框 (无玻璃)	大件垃圾	根据大小贴上「破碎垃圾收集券」丢弃。
铝箔 (大的)	破碎垃圾	砂锅乌冬面的一次性铝箔锅餐盒等。
铝制窗框 (小的)	可燃垃圾	便当餐盒大小的物品。
灵牌	禁止	请咨询专业业者。
LED 荧光灯	破碎垃圾	玻璃制品属于「填埋垃圾」。用油性笔写上「LED」。
LED 灯泡 (塑料制)	破碎垃圾	灯饰用的长条物品系紧后丢弃。玻璃制品属于「填埋垃圾」。
轮椅	破碎垃圾	根据大小贴上「大件垃圾收集券」丢弃。
蜡笔	可燃垃圾	
凉席	可燃垃圾	装不下「可燃垃圾袋」的物品, 折成 1 边 1m 以内, 用绳子捆好, 贴上「大件垃圾收集券」丢弃。折叠不成 1 边 1m 以内的物品贴上「大件垃圾收集券」丢弃。凉席 1 张需贴 1 张收集券。※ 竹制·藤制也同样。
拉门	大件垃圾	根据大小, 大的按「破碎垃圾」处理。
旅行箱	破碎垃圾	根据大小, 贴上「大件垃圾收集券」丢弃。
立体声设备	破碎垃圾	根据大小, 贴上「大件垃圾收集券」丢弃。

垃圾种类	区分	处理方法·要点
炉子	破碎垃圾	抽出灯油，取下电池。电池的扔弃方法参考 13 页。根据大小贴上「大件垃圾收集券」扔弃。
轮胎（仅限自行车和独轮车的橡胶部分）	可燃垃圾	
轮胎（含自行车和独轮车轮圈）	破碎垃圾	
轮胎（汽车）	禁止	请咨询专门业者。
老人代步车（方向盘形电动车椅）	禁止	请咨询专门业者。
两轮车（机器脚踏车·摩托车）	禁止	请送往废弃二轮车经销店，进行回收再利用。请先咨询二轮车回收再利用呼叫中心（TEL 050-3000-0727）。此处网页也供参考→汽车回收再利用促进中心的网页 <a href="https://www.jarc.or.jp/motorcycle/">https://www.jarc.or.jp/motorcycle/</a>
螺丝·螺钉·螺帽等	破碎垃圾	
录像带	可燃垃圾	
录像机	破碎垃圾	
懒人沙发	可燃垃圾	能装入垃圾袋大小的，套子破裂的，只处理里面宝丽珠颗粒时，在垃圾袋姓名栏旁边写上「ピースクッション」装入「可燃垃圾袋」（收集之际需要当心）。有套子（没有破）而且装不进垃圾袋的，按其大小，大的贴上「可燃垃圾收集券」或「大件垃圾收集券」扔弃。
蓝塑料布	可燃垃圾	折叠放入「可燃垃圾袋」。去除最长边超过 3 cm 的金属将其按「破碎垃圾」处理。
螺栓·螺帽·螺丝	破碎垃圾	
锂离子电池	销售点或市政府本厅窗口	详情参考 13 页。
炉灶（电子·煤气）	破碎垃圾	根据大小或重量，贴上「大件垃圾收集券」扔弃。
炉灶围栏（炉灶罩）	填埋垃圾	弄脏的物品属于「填埋垃圾」、未使用的属于「破碎垃圾」。
蜡烛	可燃垃圾	
M MD·LD	破碎垃圾	
煤气炉	破碎垃圾	
煤气罐	禁止	请咨询煤气罐经营业者。
木屑·木片（厚度·宽幅或直径在 5 cm 以内、附带 3 cm 以内的金属零件和钉子）	可燃垃圾	仅限 1 根直径在 5cm 以内，附带的金属零件最长边在 3cm 以内的物品。能装入袋子的装入「可燃垃圾袋」、装不进去的根据长度贴上「破碎垃圾收集券」或「大件垃圾收集券」扔弃。上述以外的木材扔弃方法参考 10、18、21、23 页。
米袋	可燃垃圾	不可作为「废纸（回收再利用）」扔弃。
灭火器	禁止	请委托专门业者处理。首先向「灭火器回收再利用推进中心」（TEL 03-5829-6773）咨询。
木炭·煤球	可燃垃圾	
门窗隔断建材类	大件垃圾	根据大小，贴上「破碎垃圾收集券」扔弃。
煤球·木炭	可燃垃圾	
煤油罐（金属制）	破碎垃圾	把煤油去除后扔弃。
煤油聚乙烯罐（塑料制）	破碎垃圾	把煤油去除后扔弃。
苗箱	禁止	由于属于「产业废弃物」，本市不予收集。请咨询 JA 等。
毛绒玩偶	可燃垃圾	最长边超过 3 cm 的金属取下按「破碎垃圾」处理。电池式的要将电池取下。电池的扔弃方法参考 13 页。
摩托车（摩托车·两轮车）	禁止	请送往废弃两轮车经营店回收。首先向两轮车回收再利用呼叫中心咨询。（TEL 050-3000-0727）此网页也供参考→汽车回收再利用促进中心的 HP <a href="https://www.jarc.or.jp/motorcycle/">https://www.jarc.or.jp/motorcycle/</a>
墓石	禁止	请咨询专业公司。
迷你音响	破碎垃圾	
毛毯	可燃垃圾	装不下「可燃垃圾袋」的物品，折成 1 边 1 m 以内，用绳子捆好贴上「可燃垃圾收集券」扔弃。1 边 1 m 以内折不了的物品贴上「大件垃圾收集券」扔弃。毛毯（电热式）1 块需贴 1 张收集券。
毛布（电气式）	可燃垃圾	装不下「可燃垃圾袋」的物品，折成 1 边 1 m 以内，用绳子捆好贴上「可燃垃圾收集券」扔弃。1 边 1 m 以内折不了的物品贴上「大件垃圾收集券」扔弃。毛毯（电热式）1 块需贴 1 张收集券。调挡器部分·电线等剪下装入「可燃垃圾袋」。
木材（自己处理好的）	直接搬运到出云能源中心	截面边长 20 cm 或直径 20 cm 以内，且长度不超过 2 m 的物品可直接送往出云能源中心（附带金属最长边 3 cm 以内的物品可原封不动）。附带最长边超过 3 cm 的金属类的物品送往不可燃垃圾处理设施。（20 ~ 23 页）业者处理的物品由于是「产业废弃物」，本市不予收集。请咨询出云保健所环境保全课（TEL 0853-21-1197）。
N 暖贴（一次性的）	可燃垃圾	用完后扔弃。
牛奶盒	废纸（回收再利用）	清洗、展开、晾干后送往废纸回收再利用站（16·17 页）。



垃圾种类	区分	处理方法·要点
奶粉罐	破碎垃圾	不可作为「空罐（回收再利用）」丢弃。
内衣	可燃垃圾	
粘合剂	可燃垃圾	凝固后装入「可燃垃圾袋」。
镍镉蓄电池	销售点或 市政府本厅窗口	详情参考 13 页。
镍氢电池	销售点或 市政府本厅窗口	详情参考 13 页。
粘土（纸粘土·小麦粘土·油性粘土）	可燃垃圾	土粘土·沙粘土属于「填埋垃圾」。
粘土（土粘土·沙粘土）	填埋垃圾	土粘土·小麦粘土·油性粘土属于「可燃垃圾」。
农机具（家庭菜园·园艺用）	破碎垃圾	除草机（排净油）即可。根据大小，大的贴上「大件垃圾收集券」丢弃。
农药瓶（家庭菜园·园艺用）	填埋垃圾	将农药用尽后丢弃。农业用的瓶子属于「产业废弃物」，市不予收集。请与 JA 等商量。
农用废塑料（农用乙烯·农用聚乙烯）	禁止	属于「产业废弃物」，市不予收集。请与 JA 等商量。
农药类	禁止	请咨询专门业者。
内服药	可燃垃圾	
暖风机	破碎垃圾	清除煤油后丢弃。按其大小，大的贴上「大件垃圾收集券」丢弃。
纽扣（塑料）	可燃垃圾	
纽扣（金属）	破碎垃圾	只处理纽扣（只限金属物）时，按「破碎垃圾」处理
纽扣型电池	销售点或 市政府本厅窗口	根据型号，送往点不同。详情参考 13 页。
奶粉罐	破碎垃圾	不可作为「空罐（回收再利用）」丢弃。
P 喷墨打印机的墨盒	破碎垃圾	尽量投放到贩卖店的回收箱里进行回收再利用。
盆栽的花木	可燃垃圾	去掉泥土后丢弃。只限 1 根直径在 5 cm 以内的物品。长度不超过 50 cm 的话装入「可燃垃圾袋」丢弃。长 50 cm ~ 1 m 的话，宽幅在 50 cm 以内捆好、用绳子扎好贴上「可燃垃圾收集券」丢弃。直径 5 cm ~ 20 cm 的物品请直接搬入出云能源中心（但仅限长为 1 m 以下的物品）。（20·21 页）
皮革制品	可燃垃圾	鞋·包·夹克衫等。最长边超过 3 cm 的金属去除，作为「破碎垃圾」处理。（仅限拉链超过 3 cm 也无需去除。）金属部分属于「破碎垃圾」、布料部分属于「可燃垃圾」。去除不掉的话，直接按「破碎垃圾」处理。
喷雾罐	破碎垃圾	里面的东西用完丢弃。
平板电脑	破碎垃圾	
屏风·隔屏	大件垃圾	根据大小，贴上「破碎垃圾收集券」丢弃。
泡沫塑料	可燃垃圾	掰碎成小块，装入「可燃垃圾袋」丢弃。直接搬入出云能源中心时，可原封不动地搬入。
瓶（饮料瓶·食品瓶）	空玻璃瓶 （回收再利用）	取下瓶盖，冲洗内部后丢弃（没冲洗的话不能回收再利用）。油瓶等、去不了污垢的属于「填埋垃圾」。啤酒瓶、一升瓶尽量还给经销店。回收不了的情况、按「空瓶（回收再利用）」丢弃。
瓶（饮料瓶·食品瓶以外）	填埋垃圾	破裂的瓶子·化妆品·农药·食用油等的瓶子和调味紫菜的瓶子。
瓶盖（金属制）	破碎垃圾	
瓶盖（塑料制）	可燃垃圾	
平底锅	破碎垃圾	
喷发剂	破碎垃圾	全部用完丢弃。
皮带	可燃垃圾	去除最长边超过 3 cm 的金属将其按「破碎垃圾」处理。不能去除时直接按「破碎垃圾」处理。
跑步机	大件垃圾	
破碎的东西	填埋垃圾	破碎玻璃瓶、破碎玻璃、破碎陶器类用报纸等包好，写上「割れガラス」等，装入「填埋垃圾袋」。
Q 球棒	破碎垃圾	根据大小，大的贴上「大件垃圾收集券」丢弃。
球（塑料·乙烯基制）	可燃垃圾	高尔夫、棒球、垒球、排球等。
球（金属制）	破碎垃圾	法式滚球等
球（树脂）	填埋垃圾	保龄球等
球拍	破碎垃圾	
清凉饮料瓶	空玻璃瓶 （回收再利用）	取下瓶盖、冲洗内部后丢弃（没冲洗的话不能回收再利用）（12 页）。嘴子的塑料部分可原封不动。
R 燃油暖炉	破碎垃圾	根据大小贴上「大件垃圾收集券」丢弃。
热水器（无石棉的）	大件垃圾	只限大小在 2 m X 1.2 m X 1 m 以内、重量 50 kg 以内的物品。
热水器	破碎垃圾	根据大小贴上「大件垃圾收集券」丢弃。
日光灯管	使用完的荧光灯 （回收再利用）	装入更换时的空盒或能保护的盒子里等，在「填埋垃圾」的收集日丢弃。无需写名字。

垃圾种类	区分	处理方法·要点
日光灯管(破碎的)	填埋垃圾	用报纸等包好,写上「割れた蛍光灯管」,装入「填埋垃圾袋」。
人工草坪	可燃垃圾	装不下「可燃垃圾袋」时,折成1边1m以内,用绳子捆好,并贴上「可燃垃圾收集券」扔弃。折不成1边1m以内时,贴上「大件垃圾收集券」扔弃。人工草坪1张需贴1张收集券。
人造花(带有金属丝)	破碎垃圾	
刀具·剪刀	破碎垃圾	用报纸等包好,写上「刃物・はさみ」,装入「破碎垃圾袋」。
软盘	破碎垃圾	
热水壶·暖水瓶	破碎垃圾	
S 适配器(电器产品用)	破碎垃圾	
纱窗门	大件垃圾	根据大小贴上「破碎垃圾收集券」扔弃。
手表	破碎垃圾	如能取下,就把里面的电池取出。电池的扔弃方法参考13页。
手电筒	破碎垃圾	电池取下。电池的扔弃方法参考13页。
伞(伞架部分)	破碎垃圾	伞架和布·尼龙部分分开扔弃。伞架部分属于「破碎垃圾」、布·尼龙部分属于「可燃垃圾」。仅限伞架部分,露在破碎垃圾袋外面也收集。(其它不可)
使用硅藻土的制品	禁止	有关处理请向经销商确认。经销商不明时请咨询环境设施课(TEL 0853-21-6988)。
手机(含智能手机)	销售点或市政府本厅窗口	详情参考26页。
手机充电器	破碎垃圾	
杀虫剂喷雾器	破碎垃圾	全部用完后扔弃。
三脚架	破碎垃圾	根据大小贴上「大件垃圾收集券」扔弃。
三轮车(儿童用)	破碎垃圾	根据大小贴上「大件垃圾收集券」扔弃。
碎纸机	破碎垃圾	
食用油(植物性)	废食用油(回收再利用)	尽量倒入本市设置的回收罐里(14页)。不能送去的话,利用凝固废食用油的产品等,或用布和纸汲取后作为「可燃垃圾」扔弃。
食用油(植物性以外)※猪油等	可燃垃圾	利用凝固废食用油的产品等,或用布和纸汲取后丢弃。
水槽(玻璃制)	填埋垃圾	根据大小,贴上「大件垃圾收集券」扔弃。
水槽(塑料制)	破碎垃圾	根据大小,贴上「大件垃圾收集券」扔弃。
水中护目镜	破碎垃圾	玻璃镜片属于「填埋垃圾」。
水壶	破碎垃圾	绳带部分属于「可燃垃圾」。
石板瓦(自己处理好的)	填埋垃圾	为防止石棉飞散,用看得见里面的塑料袋捆包好,装入「填埋垃圾袋」扔弃。业者处理了的物品属于「产业废弃物」,本市不予收集。请咨询出云保健所环境保全课(TEL 0853-21-1197)。
生理用品	可燃垃圾	
石膏板(自己处理好的)	填埋垃圾	为防止石棉飞散,用看得见里面的塑料袋捆包好,装入「填埋垃圾袋」扔弃。业者处理了的物品属于「产业废弃物」,本市不予收集。请咨询出云保健所环境保全课(TEL 0853-21-1197)。
扇子	可燃垃圾	
沙发	大件垃圾	根据大小,贴上「破碎垃圾收集券」扔弃。
沙发床	禁止	请咨询一般废弃物收集搬运业许可业者(39页)。
刷帚	破碎垃圾	无金属部分的物品属于「可燃垃圾」。
手杖	破碎垃圾	根据大小,贴上「大件垃圾收集券」扔弃。
沙锅	填埋垃圾	
绳	可燃垃圾	
水桶	破碎垃圾	
食品托盘	可燃垃圾	塑料制的托盘等白色泡沫托盘送网超市店头回收处进行回收。
塑料薄膜类	可燃垃圾	折叠放入「可燃垃圾袋」。
塑料游泳池	可燃垃圾	折叠放入「可燃垃圾袋」。大的装不进「可燃垃圾袋」时,可剪成适当大小,分装几个袋子扔弃。
塑料袋	可燃垃圾	
塑料管	可燃垃圾	
绳索类	可燃垃圾	
塑料类(坚硬物品)	破碎垃圾	塑料制便当盒·玩具类·洗脸盆·水桶·衣架·洗发水容器等的泵头部分等
塑料类(柔软物品)	可燃垃圾	塑料鸡蛋托、塑料袋、洗涤剂容器、洗发水容器等的瓶身部分。
水泥预制板(自己处理好的)	填埋垃圾	业者处分的物品属于「产业废弃物」,本市不能收集。请咨询出云保健所环境保全课(TEL 0853-21-1197)。
塑料瓶	塑料瓶(回收再利用)	去除盖子和标签,冲洗内部后扔弃(13页)。

垃圾种类	区分	处理方法·要点
塑料瓶的盖子·标签	可燃垃圾	
扫帚	破碎垃圾	根据大小，大的贴上「大件垃圾收集券」扔弃。
塑料罐	破碎垃圾	里面的煤油等清空后扔弃。
塑料桶	破碎垃圾	
书·杂志类	废纸 (回收再利用)	用绳子捆好，送往废纸回收站(16·17页)。也有拿到旧书店去卖掉的方法。
鼠标(电脑用)	破碎垃圾	电池式的要将电池取下。电池的扔弃方法参考13页。
晒衣杆、架	破碎垃圾	长1m以内的物品贴上「破碎垃圾收集券」(1根需贴1张收集券)。长1m~2m的物品贴上「大件垃圾收集券」(5根可作为1套，贴上1张即可)。
晒台(混凝土制)	大件垃圾	2台1组50kg以内的话，贴上1张大件收集券就可扔弃。只扔弃单边时等，根据大小·重量贴上「填埋垃圾收集券」扔弃。
晒台(塑料制)	破碎垃圾	用于装水和沙等的东西。
烧水壶	破碎垃圾	
收音机	破碎垃圾	电池取出。电池的扔弃方法参考13页。
收录机	破碎垃圾	电池取出。电池的扔弃方法参考13页。
双背带书包	可燃垃圾	最长边超过3cm的金属卸下来作为「破碎垃圾」处理。金属部分属于「破碎垃圾」、布部分属于「可燃垃圾」。去除不掉的话直接作为「破碎垃圾」处理。
绳索	可燃垃圾	
T 烫斗	破碎垃圾	
熨台	破碎垃圾	根据大小贴上「大件垃圾收集券」扔弃。
调味紫菜容器(玻璃)	填埋垃圾	不能作为「空玻璃瓶(回收再利用)」扔弃
调味紫菜容器(塑料)	可燃垃圾	
田埂波板(农业用)	禁止	由于是「产业废弃物」，本市不予收集。请咨询JA等。
天线	破碎垃圾	根据大小贴上「大件垃圾收集券」扔弃。
团扇	可燃垃圾	
剃刀(仅限刀刃)	填埋垃圾	用报纸等包好，写上「カミソリの刃」，装入「填埋垃圾袋」。
剃刀(主体部分和刀刃)	破碎垃圾	用报纸等包好，写上「カミソリ」，装入「破碎垃圾袋」。
陶炉	填埋垃圾	
弹簧床垫	禁止	禁止直接扔弃。请咨询一般废弃物收集搬运业许可业者(39页)。弹簧和床垫如能分开，弹簧可按「大件垃圾」、床垫部分可按「可燃垃圾」扔弃。
陶瓷	填埋垃圾	茶杯、茶碗等
塔形木牌	禁止	请咨询专门业者。
体温计(水银)	使用完的筒形干电池等 (回收再利用)	装入透明或半透明袋子、写上名字、在「填埋垃圾」收集日扔弃。
体温计(电子式)	破碎垃圾	
体重计	破碎垃圾	
榻榻米	大件垃圾	比半块席子大的榻榻米贴上「大件垃圾收集券」(1张可扔弃2张榻榻米)扔弃。半块席子以下的贴上「可燃垃圾收集券」(半块席子1张需贴1张收集券)扔弃。直接搬入的场合，请送往出云能源中心。
藤制家具	大件垃圾	根据大小，贴上「破碎垃圾收集券」扔弃。
陶瓷器	填埋垃圾	
塔形木牌	禁止	请咨询专门业者。
铁桶	禁止	请咨询金属回收业者。
掩灰	填埋垃圾	装入别的袋子，写上「灰」装入「填埋垃圾袋」。
涂料罐	破碎垃圾	把涂料用空后扔弃。
涂料类	禁止	请咨询涂料贩卖店等专门业者。
托盘(纸·塑料制)	可燃垃圾	白色托盘请送往超市等的店头回收处进行回收再利用。
调味汁瓶(玻璃制)	填埋垃圾	无油类型，能将污垢去除干净的，作为「空玻璃瓶(回收再利用)」处理。塑料制属于「可燃垃圾」。
梯子	大件垃圾	根据大小贴上「破碎垃圾收集券」扔弃。
铁质浴缸·浴槽(自己处理好的)	直接搬运到不可燃 垃圾处理设施	作为「破碎垃圾」送往不可燃垃圾处理设施(22·23页)。业者处分的物品属于「产业废弃物」，本市不能收集。请咨询出云保健所 环境保全课(TEL 0853-21-1197)。
体重测定器(体重计)	破碎垃圾	
头盔	破碎垃圾	
搪瓷锅	破碎垃圾	

垃圾种类	区分	处理方法・要点
W		
网(网状物类)	可燃垃圾	塑料和绵等做成的网(网状物)折叠好并装入「可燃垃圾袋」。金属制的网属于「破碎垃圾」。
网(渔业用)	禁止	由于是「产业废弃物」,本市不予收集。请咨询出于保健所 环境保全课 (TEL 0853-21-1197)。
网(农业用防兽网)	禁止	由于是「产业废弃物」,本市不予收集。请咨询出于保健所 环境保全课 (TEL 0853-21-1197)。
微波炉	破碎垃圾	根据大小或重量贴上「大件垃圾收集券」丢弃。
玩具类	破碎垃圾	电池取下。电池的丢弃方法参考13页。根据大小贴上「大件垃圾收集券」丢弃。
温度计(水银)	使用完的筒形干电池等 (回收再利用)	装入透明或半透明袋子、写上名字、在「填埋垃圾」收集日丢弃。
温度计(电子式)	破碎垃圾	
瓦(自己处理好的)	填埋垃圾	业者处理后的物品因为属于「产业废弃物」,本市不予收集。请咨询出于保健所 环境保全课 (TEL 0853-21-1197)。
瓦楞纸箱	废纸 (回收再利用)	用绳索捆绑好,送往废纸回收站(16・17页)。金属零件、胶带等去除。。
碗(陶制)	填埋垃圾	
碗(木制・塑料制)	破碎垃圾	
微波炉	破碎垃圾	根据大小或重量贴上「大件垃圾收集券」丢弃。
玩偶	可燃垃圾	最长边超过3cm的金属取下按「破碎垃圾」处理。
温室塑料膜・导管(农用)	禁止	属于「产业废弃物」,市不予收集。请与JA等商量。
文件夹	可燃垃圾	去除最长边超过3cm的金属并将其按「破碎垃圾」处理。不能去除时直接按「破碎垃圾」处理。
苇帘子	大件垃圾	根据大小,贴上「可燃垃圾收集券」丢弃。切下后卷起来,最长边仍超过2m的物品,本市不予收集。请咨询一般废弃物手机搬运业许可业者(39页)。
文字处理机	破碎垃圾	
文字处理机的色带	可燃垃圾	
X		
鞋・靴子(安全靴、钉鞋除外)	可燃垃圾	最长边超过3cm的金属去除按「破碎垃圾」处理。去除不掉的(安全靴和钉鞋等)属于「破碎垃圾」。
鞋干燥机	破碎垃圾	
熏烟式容器(金属制)	破碎垃圾	用后丢弃。
熏烟式容器(塑料制)	可燃垃圾	用后丢弃。
血压计(水银式)	使用完的筒形干电池等 (回收再利用)	装入透明或半透明袋,写上名字,在「填埋垃圾」收集日丢弃。
血压计(电子式)	破碎垃圾	
显微镜	破碎垃圾	
橡胶长靴	可燃垃圾	
橡胶垫	可燃垃圾	
洗发水等的塑料容器	可燃垃圾	泵头部分是「破碎垃圾」
信号筒(汽车用发烟筒)	禁止	使用完的属于「可燃垃圾」。
雪橇	大件垃圾	根据大小,贴上「破碎垃圾收集券」丢弃。
雪橇鞋	破碎垃圾	
洗涤剂容器(塑料)	可燃垃圾	泵头部分属于「破碎垃圾」。
洗衣机【家电回收再利用对象品】	禁止	因为是「家电回收再利用法对象品」,本市不予收集。请咨询家电贩卖店等(24页)。
修剪后的园艺枝叶	可燃垃圾	仅限1根直径在5cm以内的物品。长50cm以内的话,装入「可燃垃圾袋」丢弃。长50cm~1m的话,用绳子捆绑好,宽幅在50cm以内,贴上「可燃垃圾袋」丢弃。直径5cm~20cm的物品直接搬入出云能源中心。(但只限长度在1m以下的物品)(20・21页)
洗脸盆(塑料制)	破碎垃圾	
洗脸池(陶制)	填埋垃圾	根据大小,贴上「大件垃圾收集券」丢弃。
洗脸池(塑料)	大件垃圾	根据大小,贴上「破碎垃圾收集券」丢弃。
吸尘器	破碎垃圾	无线式样等电池式的物品,电池要取下。电池的丢弃方法参考13页。根据大小,贴上「大件垃圾收集券」丢弃。
宣传单	废纸 (回收再利用)	用绳索捆绑好,送往废纸回收站(16・17页)。
洗手间的坐便器(含附带温水洗净便座)	破碎垃圾	根据大小贴上「大件垃圾收集券」丢弃。陶制属于「填埋垃圾」。
鞋类	可燃垃圾	最长边超过3cm的金属取下按「破碎垃圾」处理。去除不了的(安全靴和钉鞋等)按「破碎垃圾」处理。

垃圾种类	区分	处理方法·要点
蓄电池	禁止	请咨询专业公司。
携带式厕所	破碎垃圾	污物去除。按大小贴上「大件垃圾收集券」丢弃。
小袋(手提包·皮包)	可燃垃圾	最长边超过3cm的金属取下后按「破碎垃圾」处理。(仅限拉链,超过3cm也无需切下。)去除不掉时直接按「破碎垃圾」处理。
小型木炭脚炉(绵部分)	可燃垃圾	
Y 压接明信片	可燃垃圾	不可回收再利用。亲展明信片和信件广告等,使用的字面紧贴着的明信片。
油(猪油等食用植物性以外)	可燃垃圾	利用凝固废食用油的产品等,或用布、纸汲取丢弃。
油(食用植物性的)	废食用油 (回收再利用)	请尽量倒入本市设置的回收罐里(14页)。不能送去时、利用凝固废食用油的产品等,或用布、纸汲取装入「可燃垃圾袋」丢弃。
雨水管	破碎垃圾	根据大小贴上「粗大件垃圾收集券」丢弃。
影集	可燃垃圾	最长边超出3cm的金属取下来作为「破碎垃圾」处理。取不下时直接作为「破碎垃圾」处理。
育苗箱(农业用)	禁止	由于是「产业废弃物」,本市不予收集。请咨询JA等。
衣服箱子	破碎垃圾	里面什么也不要放入直接丢弃。根据大小贴上「粗大件垃圾收集券」丢弃。
椅子	破碎垃圾	根据大小贴上「粗大件垃圾收集券」丢弃。
医疗废弃物(居家用,有感染危险的物品)	禁止	关于注射器和注射针等锐利的物品,请咨询接受提供的医疗机构、或药局·药店。
医疗废弃物(居家用,无感染危险的物品)	可燃垃圾	软管类和营养剂包等。
衣服	可燃垃圾	最长边超出3cm的金属取下来作为「破碎垃圾」处理。(仅限拉链,超出3cm也无需切掉。)可再使用的衣服、卖给旧衣店、或送往本市的旧衣回收点。
衣服干燥机【家电回收再利用法对象品】	禁止	由于属于「家电回收再利用法对象品」,本市不予收集。请咨询家电贩卖店等(24页)。
饮料用空罐	空饮料罐 (回收再利用)	铝罐和钢罐可装入同一个袋子丢弃。
饮料用纸盒	废纸 (回收再利用)	洗净、展开、晾干、送往废纸回收站(16·17页)。内面贴有铝箔的属于「可燃垃圾」。
饮料用纸盒(内面铝箔)	可燃垃圾	
饮水机	大件垃圾	根据大小装入「破碎垃圾袋」或贴上「破碎垃圾收集券」丢弃。
婴儿车·婴儿推车	破碎垃圾	根据大小贴上「大件垃圾收集券」丢弃。
液体	禁止	容器依据素材分类。
延长软线	破碎垃圾	系紧后丢弃。
乐器类	破碎垃圾	根据大小贴上「大件垃圾收集券」丢弃。
雨衣(雨具)	可燃垃圾	
药膏(金属)	填埋垃圾	盖子属于「可燃垃圾」。
药膏(塑料·乙烯基)	可燃垃圾	
游戏机	破碎垃圾	电池取下。电池的丢弃方法参考13页。
游戏软件	破碎垃圾	
用碎纸机粉碎的纸类	可燃垃圾	收集时,需要提醒注意,请在垃圾袋姓名栏旁边写上「シユレツダーごみ」。
药片包装纸(贴有铝箔)	可燃垃圾	
扬声器	破碎垃圾	根据大小,贴上「大件垃圾收集券」丢弃。
衣柜	大件垃圾	根据大小,贴上「破碎垃圾收集券」丢弃。
一次性暖贴	可燃垃圾	用后丢弃。
一次性打火机	破碎垃圾	用完后丢弃。
腌石	填埋垃圾	
腌床	可燃垃圾	干燥后的物品,只限少量。
烟花(未使用)	禁止	使用完的属于「可燃垃圾」。
牙刷	可燃垃圾	电动牙刷和牙刷柄为金属制的牙刷属于「破碎垃圾」。
牙膏(层压管)	可燃垃圾	金属制属于「填埋垃圾」
衣架	破碎垃圾	
浴缸盖	破碎垃圾	按大小贴上「大件垃圾收集券」丢弃。
婴儿车·婴儿推车	破碎垃圾	按大小贴上「大件垃圾收集券」丢弃。
圆珠笔	破碎垃圾	
眼镜·墨镜	破碎垃圾	玻璃镜片属于「填埋垃圾」。
药品类	禁止	请咨询专门业者。
遥控器	破碎垃圾	电池取出。电池的丢弃方法参考13页。

垃圾种类	区分	处理方法·要点
一次性筷子	使用完的一次性筷子 (回收再利用)	清洗干燥后扔弃 (14 页)。竹筷、漆筷、塑料筷属于「可燃垃圾」。
Z 枝条	可燃垃圾	只限 1 根直径在 5 cm 以内的物品。长度不超过 50 cm 的话装入「可燃垃圾袋」扔弃。长 50 cm ~ 1 m 的话, 宽幅在 50 cm 以内捆好、用绳子扎好贴上「可燃垃圾收集券」扔弃。直径 5 cm ~ 20 cm 的物品请直接搬入出云能源中心 (但仅限长度为 1 m 以下的物品)。(20·21 页)
装饰框	破碎垃圾	玻璃部分属于「填埋垃圾」。
纸尿片	可燃垃圾	污物去除。
纸杯	可燃垃圾	「废纸 (回收再利用)」不可。
纸粘土	可燃垃圾	由纸和糨糊做成的黏土。土黏土和沙黏土属于「填埋垃圾」。
纸盒	废纸 (回收再利用)	清洗、展开、晾干后送往废纸回收再利用站 (16·17 页)。内贴铝膜的属于「可燃垃圾」。
照相机	破碎垃圾	电池取下。电池的扔弃方法参考 13 页。
座椅	破碎垃圾	根据大小贴上「大件垃圾收集券」扔弃。
杂志·书·杂纸类	废纸 (回收再利用)	纸张回收再利用站 (16·17 页)。不能回收再利用的纸类属于「可燃垃圾」。 【不能回收再利用纸类的例子】·打印的照片·影集·热敏纸·和纸·油纸·复写纸·尼龙铜版纸·蜡纸 (纸杯·米袋)·贴纸和其底纸·铝箔盒 (酒盒等)
坐垫	可燃垃圾	「可燃垃圾袋」装不下的, 折成边长 1 米以内, 用绳子捆住, 并贴上「可燃垃圾收集券」扔弃。不能折成边长 1 米以内的可贴上「大件垃圾收集券」扔弃。1 个坐垫需要 1 张收集券。
自行车	大件垃圾	儿童自行车和折叠式自行车最长边 1m 以下的贴上「破碎垃圾收集券」扔弃。
(练习击剑用的) 竹剑	破碎垃圾	「破碎垃圾收集券」1 把竹剑需要 1 张。根据大小贴上「大件垃圾收集券」扔弃。(「大件垃圾收集券」1 张最多可扔 5 把)
榨汁机	破碎垃圾	玻璃部分是「填埋垃圾」。
照明器具	破碎垃圾	灯泡属于「填埋垃圾」、荧光灯管属于「使用完荧光灯管 (回收再利用)」。
竹帘	可燃垃圾	根据大小, 贴上「大件垃圾收集券」扔弃。
竹苇子	破碎垃圾	根据大小, 贴上「大件垃圾收集券」扔弃。
竹子	可燃垃圾	仅限 1 根直径在 5 cm 以内的物品。长 50 cm 以内的话, 装入「可燃垃圾袋」扔弃。长 50 cm ~ 1 m 的话、捆成幅度 50cm 以内、用绳子扎好并贴上「可燃垃圾收集券」扔弃。直径为 5 cm ~ 20 cm 的物品、直接搬入出云能源中心。(但仅限长度在 1 m 以下的物品。)
竹签	可燃垃圾	用报纸等包好扔弃, 注意不要扎出来。
遮阳屏风	大件垃圾	根据大小, 贴上「可燃垃圾收集券」扔弃。切断后卷起来等, 最长边仍超过 2m 的物品, 本市不予收集。请咨询一般废弃物收集搬运业许可业者 (39 页)。
桌子	大件垃圾	根据大小, 贴上「破碎垃圾收集券」扔弃。
指甲刀	破碎垃圾	
桌子	大件垃圾	根据大小, 贴上「破碎垃圾收集券」扔弃。
桌垫	可燃垃圾	装不入「可燃垃圾袋」的物品, 折成 1 边 1m 以内, 用绳子捆好贴上「可燃垃圾收集券」扔弃。折不成 1 边 1m 以内的物品贴上「大件垃圾收集券」扔弃。桌垫 1 块需贴 1 张收集券。
炸天妇罗油	废食用油 (回收再利用)	尽量送至本市设置的回收罐 (14 页)。不能送去的话, 用凝固废食用油的产品等, 或用布和纸汲取后装入「可燃垃圾袋」扔弃。
钟表	破碎垃圾	电池取下。电池的扔弃方法参考 13 页。
装在桶里的拌盐的米糠	可燃垃圾	干燥后的物品, 只限少量。
装农药的塑料容器 (家庭菜园·园艺用)	可燃垃圾	将农药用尽后扔弃。农业用的瓶子属于「产业废弃物」, 市不予收集。请与 JA 等商量。
装内服药的玻璃瓶容器	空玻璃瓶 (回收再利用)	取下瓶盖, 内部冲洗干净后扔弃 (没清洗不能回收再利用)。塑料制品属于「可燃垃圾」。
针	破碎垃圾	装入信封等, 写上「针」, 装入「可燃垃圾袋」。
栽培箱 (塑料制)	破碎垃圾	
枕头	可燃垃圾	荞麦皮枕头和软管填充枕头等, 要在垃圾袋名字栏旁边写上「そばがら枕」※ 荞麦皮枕头或「ストローチップ枕」※ 软管填充枕头, 装入「可燃垃圾袋」。(收集之际提醒注意)。装不下「可燃垃圾袋」的物品, 折成 1 边 1m 以内, 用绳子捆好贴上「可燃垃圾收集券」扔弃。
砧板	破碎垃圾	
竹帘 (帘子)	可燃垃圾	根据大小, 贴上「可燃垃圾收集券」或「大件垃圾收集券」扔弃。
蒸煮袋食品的包装袋	可燃垃圾	
砖 (自己处理好的)	填埋垃圾	业者处理的物品由于是「产业废弃物」, 本市不予收集。请咨询出云保健所环境保全课 (TEL 0853-21-1197)。

# » 一般废弃物收集搬运营 许可业者一览表

R3.10.1 现在

	姓名・名称	所在地	电话号码	限定品种等	其他
出云地域	今村真茂留(今村商店)	出云市今市町北本町2-5-10	(0853) 21-4590		
	平田地域	出云市渡桥町398	(0853) 21-2051	限定木屑、割草	
	佐田地域	出云市白枝町1185-1	(0853) 22-7116		家电回收再利用
	多伎地域	出云市白枝町249	(0853) 28-0600		
	大社地域	出云市白枝町927-1	(0853) 21-1899		家电回收再利用
	斐川地域	出云市盐冶有原町6-60	(0853) 21-4013		
	市外	出云市神门町842	(0853) 30-7731		
	㈱JINZAI SANITEC	出云市荒茅町4199-1	(0853) 28-0011		
	今岡祥智(今岡建設)	出云市荒茅町539	(0853) 28-0473		
	坂本 清	出云市高松町1536-1	(0853) 28-2080		
	㈱平冈物产	出云市大塚町1118-4	(0853) 22-6184		
	出云配送㈱	出云市稗原町2159-3	(0853) 48-1033		家电回收再利用
	㈱PLATE 商会	出云市船津町80-3	(0853) 48-1848		家电回收再利用
	㈱CREATE山阴	出云市马木町1220-17	(0853) 24-8611		
	㈱所原运送店	出云市所原町1666-1	(0853) 48-0082		
	平田地域	㈱奥资材	出云市平田町5477	(0853) 62-3419	
㈱日野组		出云市滩分町1996-4	(0853) 63-3555		
ARA搬入组合(代表 浜屋 正)		出云市三津町26	(0853) 62-3010		
岛根JAPAN・ECOLOGY・LINE㈱		出云市上冈田町707	(090) 1687-7400		
佐田地域	MARUFUKU商事㈱	出云市佐田町毛津562-4	(0853) 43-1884	厨余垃圾除外	
	㈱GREEN CONTRACTOR	出云市佐田町一窪田1668-6	(0853) 85-2345	只限果树庭园树木修剪的枝条以及割的草	
多伎地域	㈱山佐运送店	出云市多伎町口田仪492-2	(0853) 86-2240		
大社地域	出云 FISH MEAL㈱	出云市大社町北荒木1-1	(0859) 44-6623	只限鱼骨头	
	㈱WASUTHI SYSTEM	出云市大社町中荒木2454-2	(0853) 53-0140		家电回收再利用
斐川地域	㈱足立运送	出云市斐川町庄原3045-1	(0853) 72-0637	厨余垃圾除外	
	三洋兴产㈱	出云市斐川町坂田 1664-8	(0853) 63-3418	厨余垃圾除外	
	㈱荒神 SERVICE	出云市斐川町神庭 1135	(0853) 73-3687		
	㈱ARAKI	出云市斐川町上直江2721	(0853) 72-1122	厨余垃圾除外	
市外	㈱德建	云南市木次町東日登508-8	(0854) 42-0346		
	EARTH SUPPORT㈱	松江市八幡町882-2	(0852) 37-2890		
	㈱CLEAN SERVICE	松江市穴道町佐々布1849	(0852) 66-3613		
	㈱海老田金属	鸟取県米子市上福原1329-13	(0859) 33-1534		
	三光㈱	鸟取県境港市昭和町5-17	(0853) 73-7310		

有没有苦于垃圾的分类、或忘记收集日？

## 垃圾分类助手APP出云市版

# 3R

iPhone用  
Android用

### 收集日历安排表

设定好居住的地区即可显示  
收集日历安排表

### 提醒功能 (防止忘记扔垃圾功能)

在收集日前一天和当天，  
会通知收集

### 垃圾分类搜索 (这个属于什么垃圾?)

按物品名可搜索垃圾的分类

Android



iPhone



← 现在  
立即下载！

垃圾扔弃就  
不会忘了



## 初始(地区)设置

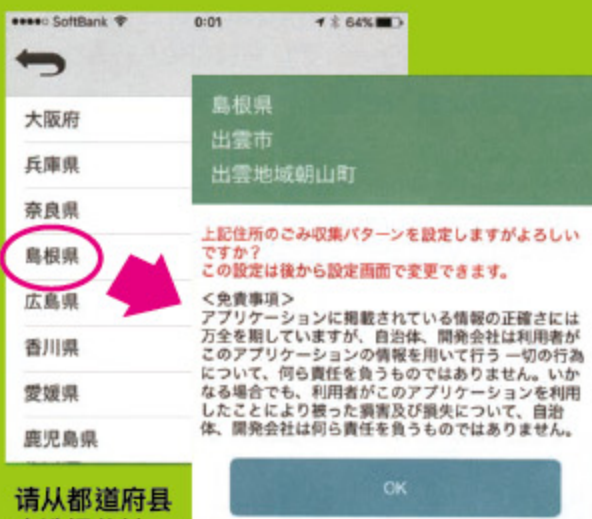

请从都道府县  
中选择住址

确认所选住址后点击「OK」

## 通知设定

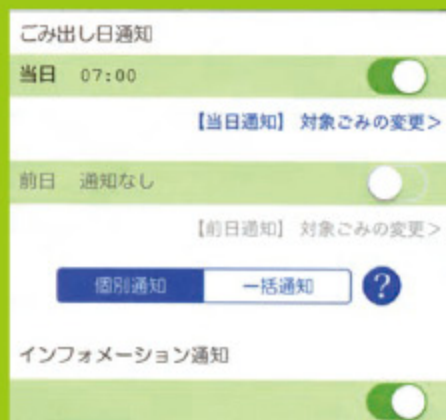

打开「菜单」→选择「设定」，  
可进行垃圾处理日期的ON / OFF的設定和通知  
对象的垃圾种类以及通知时间的設定。  
将消息通知设置为“ON”，可即时确认来自行政  
机关的通知。

## 出云市役所 环境施設課

〒693-8530 出雲市今市町70番地

TEL 0853-21-6988 FAX 0853-21-6597

服务窗口、电话咨询皆为日文对应。

电子邮件：kankyoushisetsu@city.izumo.shimane.jp